

Getting started with Logitech® Webcam C110 and C170

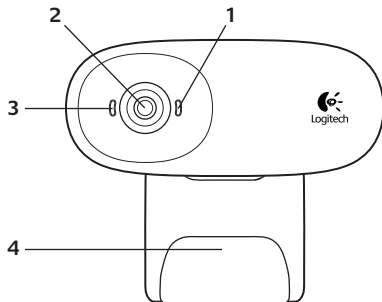

Contents

English	4	Română.	103
Deutsch	15	Hrvatski	114
Français	26	Srpski	125
По-руски	37	Slovenščina	136
Po polsku	48	Eesti	147
Українська	59	Latviski	158
Magyar	70	Lietuvių	169
Slovenčina	81	Italiano	180
Български	92	Česká verze.	191
www.logitech.com/support 		203	



Features

1. Microphone
2. Lens
3. Activity light
4. Flexible clip/base
5. Product documentation



Thank you for buying a Logitech webcam!



Use this guide to set up your Logitech webcam and to begin making video calls.

If you have questions before you start, please visit the websites listed below to learn more about Logitech webcams and video calling.

www.logitech.com/support

www.logitech.com/webcam_howto

www.logitech.com/whatisvid

www.logitech.com

Setting up your webcam

1

Place your webcam

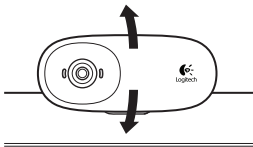
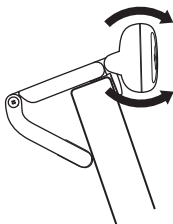

2

Install software

www.logitech.com/downloads

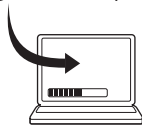

To download and install your webcam software, visit www.logitech.com/downloads, double-click Webcams, choose your product from the list, select Software Downloads, and then follow the on-screen prompts.

3

When prompted, connect your webcam

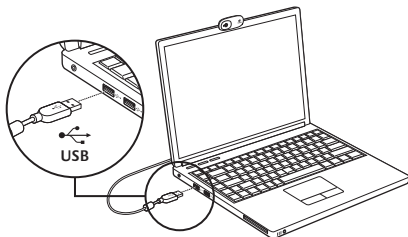

Getting started with video calling



Your webcam comes with Logitech Vid™ HD

With Logitech Vid HD, video calling live over the Internet takes only a few, easy steps:

- Install Logitech Vid HD
- Create an account
- Add a friend and make a video call

Learn more: <http://www.logitech.com/whatisvid>

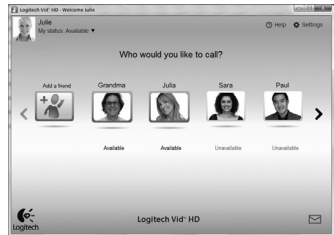

Setting up Logitech Vid HD

1

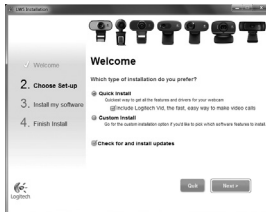

Learn more: www.logitech.com/webcam_howto

Install Logitech Vid HD

We recommend that you install both the Logitech Webcam and Logitech Vid HD software.

Tip: If you prefer another video-calling application, you will need to download and install third-party software.

2

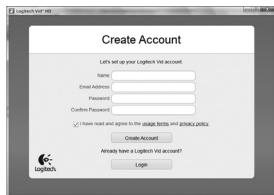

- A webcam
- A computer with speakers and a microphone (or a headset with a microphone; many Logitech webcams have a built-in microphone)
- A broadband Internet connection (e.g., DSL, T1, or cable)
- The same video-calling application (e.g., Logitech Vid HD)
- Video calling accounts

Create an account

Follow the on-screen instructions to create your Logitech Vid HD account and to set up your webcam for video calling.

To make video calls with any application, both you and the person you call must have:

3



Add a friend or make a practice call



Click on the Practice Call tile to test your settings.

Tip: The Practice Call tile is always available on your Contact List so you can test your settings.



To add a friend, click on the Add a Friend tile and enter your friend's e-mail when prompted.

After your friend has accepted your invitation, click on your friend's picture to make a call.

Accessing account settings and starting applications



Logitech automatically detects and adjusts the best settings for your webcam. If you would like to re-take your profile picture or update any of your settings, click the Settings icon.

Double-click the icons to launch your applications.

1. Logitech Webcam Software
2. Logitech Vid HD

Tip: The Logitech Vid HD icon is only present if you chose to install Logitech Vid HD. To learn about third-party video calling, please visit:

www.logitech.com/webcam_howto



Navigating the Logitech Webcam Software

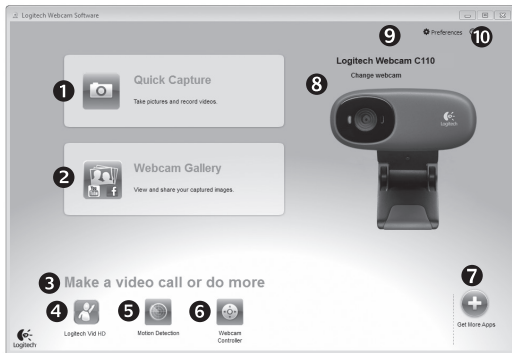

1. Capture pictures and videos
2. View captured images and share via e-mail, Facebook,[®] or YouTube[®]
3. An area for easy access to your installed webcam-related applications
4. Launch Logitech Vid HD (if installed)
5. Capture videos triggered by detected motion
6. Control your video effects and webcam while on a video call
7. Download additional webcam applications
8. Change webcams (when you have more than one)
9. Open Logitech Webcam Software settings
10. Open help dashboard (manuals and how-to videos)

Capturing video and snapping pictures



Quick Capture allows you to take photos or record videos easily.

You have easy access to webcam controls and settings as well as video effects to personalize your images and recordings.

1. Preview window
2. Capture mode: photo/video
3. Capture button
4. Webcam controls
5. Video effects and fun filters (for webcams that support this feature)
6. Photo thumbnails
7. Video thumbnails
8. Click a thumbnail to enter the gallery

The gallery: viewing and sharing



Clicking on an image thumbnail in the gallery (1) opens the video or photo in the review window (2).

- Attach a video or picture file to an e-mail (3)
- Edit a photo or splice together video (4)
- Upload a picture or video to Facebook (5)
- Upload a video to Twitter (6)
- Upload a video to YouTube (7)

You may also drag and drop a gallery image onto one of the function tiles (items 3-7) to launch an editing application or to attach or upload.

Using motion detection



- Set up your webcam to record video when it detects movement.
- Adjust captured video duration and detection sensitivity.
- Captured video is automatically saved to your computer.
- View content in the Gallery or upload it using the One-touch Upload window.

Fine tuning your webcam during a video call



1. Launch the webcam controller when on a video call.
2. Hide your video image with a photo while your webcam stays connected.
3. Use pan and tilt to find the best angle.
4. Zoom in or out to include/exclude your surroundings.
5. Enjoy clear conversations without annoying background noise.
6. Correct for poor lighting environments using RightLight.
7. Access advanced webcam settings.

Get more applications for your webcam



Download and install additional applications for your webcam, like video calling, photo and video editing, and other value-added programs.

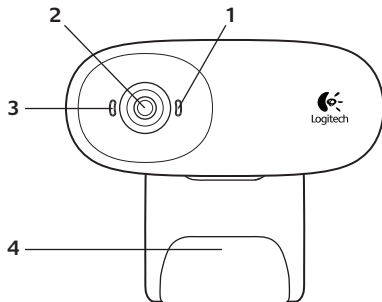

Funktionen

1. Mikrofon
2. Linse
3. Aktions-LED
4. Flexibler Clip/Standfläche
5. Bedienungsanleitung



Danke, dass Sie sich für eine Logitech-Webcam entschieden haben!



Mit dieser Anleitung konfigurieren Sie Ihre Logitech-Webcam und führen nach ein paar einfachen Handgriffen Ihr erstes Videogespräch.

Wenn Sie vorher noch Fragen klären möchten, finden Sie Antworten zu Logitech-Webcams und Videogesprächen auf den nachstehend angeführten Websites.

<http://www.logitech.com/support>

http://www.logitech.com/webcam_howto

<http://www.logitech.com/whatisvid>

<http://www.logitech.com>

Einrichten Ihrer Webcam

1

Anbringen der Webcam

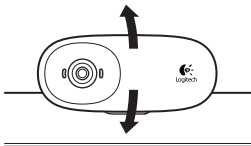
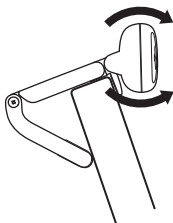

2**Installieren der Software**

www.logitech.com/downloads

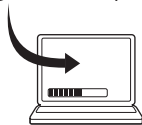

Um Ihre Webcam-Software herunterzuladen und zu installieren, besuchen Sie www.logitech.com/downloads, doppelklicken Sie auf „Webcams“, wählen Sie Ihr Produkt aus der Liste, wählen Sie „Download“ und folgen Sie den Anweisungen auf dem Bildschirm.

3

Wenn Sie dazu aufgefordert werden, schließen Sie Ihre Webcam an.

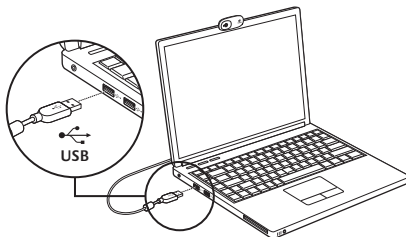

Erste Schritte mit Videogesprächen



Im Lieferumfang Ihrer Webcam ist die Software Logitech Vid™ HD enthalten

Mit Logitech Vid HD genügen ein paar einfache Schritte und schon führen Sie Ihre Videogespräche über Internet:

- Logitech Vid HD installieren
- Konto erstellen
- Freund hinzufügen und Gespräch führen

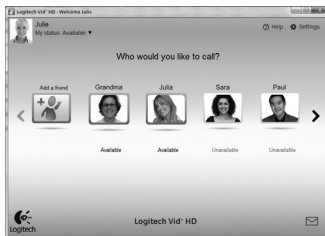

Weitere Informationen: <http://www.logitech.com/whatisvid>

Einrichten von Logitech Vid HD

1

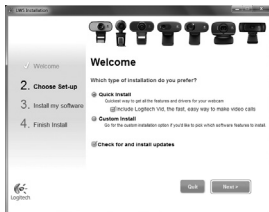

Logitech Vid HD installieren

Wir empfehlen Ihnen, sowohl die Logitech Webcam als auch die Logitech Vid HD-Software zu installieren.

Tipp: Wenn Sie lieber eine andere Anwendung für Videogespräche nutzen möchten, müssen Sie die entsprechende Software herunterladen und installieren.

Weitere Informationen: http://www.logitech.com/webcam_howto

2

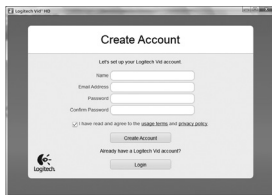

Konto erstellen

Befolgen Sie die Anweisungen auf dem Bildschirm, um Ihr Logitech Vid HD-Konto zu erstellen und Ihre Webcam für Videogespräche einzurichten.

Für ein Videogespräch müssen beim Anrufer wie beim Angerufenen folgende Voraussetzungen gegeben sein:

- Eine Webcam
- Ein Computer mit Lautsprechern und Mikrofon (oder ein Kopfhörer mit Mikrofon - viele Logitech-Webcams verfügen über ein eingebautes Mikrofon)
- Eine Internet-Breitbandverbindung (DSL, UMTS oder Kabel)
- Dieselbe Videoanwendung (z. B. Logitech Vid HD)
- Konten für Videogespräche

3



Freund hinzufügen oder Testanruf führen



Klicken Sie auf „Testanruf“, um Ihre Einstellungen zu testen.

Tipp: Die Funktion „Testanruf“ ist in Ihrer Kontaktliste immer sichtbar, damit Sie Ihre Einstellungen jederzeit testen können.



Um einen Freund hinzuzufügen, klicken Sie auf „Freund hinzufügen“ und geben Sie die E-Mail-Adresse Ihres Freundes ein, sobald Sie dazu aufgefordert werden.

Wenn Ihr Freund Ihre Einladung akzeptiert hat, klicken Sie auf sein Foto, um ein Gespräch zu beginnen.

Einstellungen des Kontos abrufen und Anwendungen starten



Logitech erkennt automatisch Ihre Webcam und wählt die am besten geeigneten Einstellungen aus. Wenn Sie Ihr Profilfoto neu aufnehmen oder eine Einstellung ändern möchten, klicken Sie auf das Symbol „Eigene Einstellungen“.

Doppelklicken Sie auf die Symbole, um Ihre Anwendungen zu starten.

1. Logitech Webcam-Software
2. Logitech Vid HD

Tipp: Das Logitech Vid HD-Symbol wird nur angezeigt, wenn Sie Logitech Vid HD installiert haben. Wenn Sie mehr über Videogespräche mit anderen Systemen erfahren möchten, finden Sie Hinweise unter:

www.logitech.com/webcam_howto



Bedienung der Logitech Webcam-Software

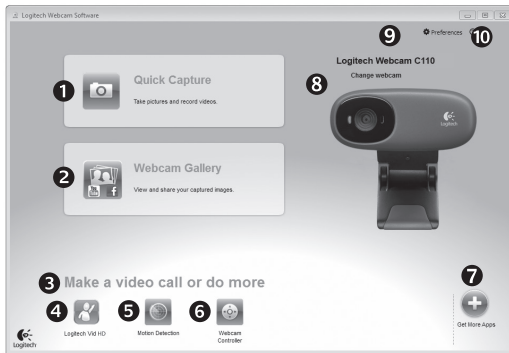

1. Bilder und Videos aufnehmen
2. Aufgenommene Bilder ansehen und per E-Mail versenden bzw. auf Facebook® oder YouTube® hochladen
3. Hier gelangen Sie zu Ihren Webcam-Anwendungen
4. Logitech Vid HD starten (sofern installiert)
5. Videos aufzeichnen, nachdem der Bewegungsmelder eine Bewegung erkannt hat
6. Videoeffekte und Webkamera während eines Videogesprächs steuern
7. Zusätzliche Webkamera-Anwendungen herunterladen
8. Webcams austauschen (wenn Sie über mehrere verfügen)
9. Einstellungen der Logitech Webcam-Software öffnen
10. Hilfefunktionen (Bedienungs- und Videoanleitungen) öffnen

Videoaufnahmen und Schnappschüsse



Mit Quick Capture können Sie auf einfache Weise Fotos aufnehmen oder Videos aufzeichnen. Quick Capture bietet Ihnen einfachen Zugriff auf die Webcam-Funktionen und auf Videoeffekte, mit denen Sie Ihre Bilder und Aufnahmen individuell gestalten können.

1. Vorschau
2. Aufnahme: Foto/Video
3. Aufnahme-Taste
4. Webcam-Steuerung
5. Video-Effekte und Fun Filter (für Webcams, die diese Funktion unterstützen)
6. Fotominiaturen
7. Videominiaturen
8. Klicken Sie auf eine Miniatur, um die Galerie aufzurufen

Die Galerie: Anzeige und Weiterleitung



Klicken Sie auf eine Bildminiatur in der Galerie (1), um das Video oder Foto im Anzeigefenster (2) darzustellen.

- Hängen Sie ein Video oder ein Foto an eine E-Mail (3) an.
- Bearbeiten Sie ein Foto oder schneiden Sie einen Videoclip (4).
- Laden Sie ein Bild oder ein Video in Facebook (5) hoch.
- Laden Sie ein Video auf Twitter (6) hoch.
- Stellen Sie ein Video in YouTube (7) ein.

Sie können auch ein Bild in der Galerie auf eines der Funktionsfelder (Elemente 3-7) ziehen und ablegen, um eine Bearbeitungsfunktion aufzurufen, einen Anhang zu erstellen oder das Bild hochzuladen.

Bewegungserkennung verwenden



- Konfigurieren Sie Ihre Webcam so, dass die Videoaufzeichnung startet, wenn sie eine Bewegung erkennt
- Stellen Sie die Dauer und der Empfindlichkeit für die Erkennung von Bewegungen ein.
- Das aufgezeichnete Video wird automatisch im Computer gespeichert.
- Sehen Sie sich die Inhalte in der Galerie an oder laden Sie sie über das Fenster zum direkten Upload per Tastendruck

Feinabstimmung Ihrer Webcam während eines Videogesprächs

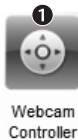

1. Webcam-Steuerung während eines Videogesprächs starten
2. Videobild mit einem Foto verbergen, während Ihre Webcam angeschlossen bleibt
3. Schwenken und Neigen, um den besten Aufnahmewinkel zu finden
4. Vergrößern oder verkleinern, um weniger bzw. mehr von Ihrer Umgebung zu zeigen
5. Klare Gespräche ohne lästige Hintergrundgeräusche genießen
6. Schlechte Lichtverhältnisse mit RightLight verbessern
7. Funktionseigenschaften der Webcam einstellen

Zusätzliche Anwendungen für Ihre Webcam einrichten



Sie können zusätzliche Anwendungen für Ihre Webcam herunterladen und installieren, etwa Videogespräche und Videoschnitt sowie andere Programme mit erweiterten Funktionen.

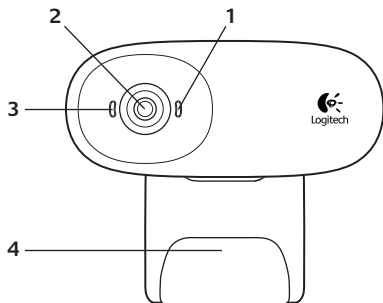

Fonctions

1. Microphone
2. Objectif
3. Témoin d'activité
4. Clip/base flexible
5. Documentation sur le produit



Vous venez d'acheter une caméra Web Logitech et nous vous en félicitons!



Utilisez ce guide pour configurer votre caméra Web Logitech et commencer à passer des appels vidéo.

Avant de commencer, si vous avez des questions, veuillez consulter les sites Web répertoriés dans la liste ci-dessous afin d'en savoir plus sur les caméras Web Logitech et sur les appels vidéo.

<http://www.logitech.com/support>

http://www.logitech.com/webcam_howto

<http://www.logitech.com/whatisvid>

<http://www.logitech.com>

Configuration de votre caméra Web

1

Positionner votre caméra Web

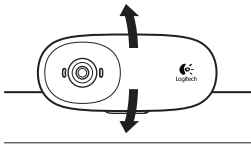
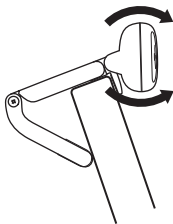

2

Installation du logiciel

www.logitech.com/downloads

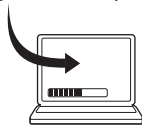

Pour télécharger et installer le logiciel de la caméra Web, rendez-vous sur www.logitech.com/downloads, cliquez deux fois sur Caméras Web, sélectionnez votre produit dans la liste, sélectionnez Téléchargements, puis suivez les instructions à l'écran.

3

Branchez votre caméra Web lorsque vous y êtes invité.

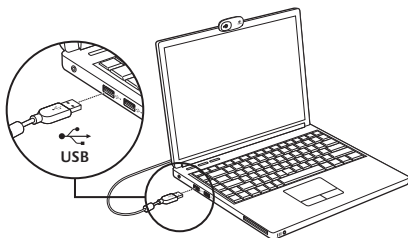

Premiers pas avec les appels vidéo



Votre caméra Web est livrée avec Logitech Vid™ HD

Grâce à Logitech Vid HD, il suffit de suivre quelques étapes simples pour pouvoir passer des appels vidéo en direct par Internet :

- Installation de Logitech Vid HD
- Création d'un compte
- Ajout d'amis et réalisation d'un appel vidéo

Pour en savoir plus : <http://www.logitech.com/whatisvid>



Configuration de Logitech Vid HD

1

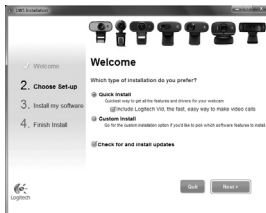

Pour en savoir plus : http://www.logitech.com/webcam_howto

Installation de Logitech Vid HD

Il est recommandé d'installer à la fois le logiciel de caméra Web Logitech et Logitech Vid HD.

Conseil : Si vous souhaitez utiliser une autre application d'appels vidéo, vous devez télécharger et installer un logiciel tiers.

2

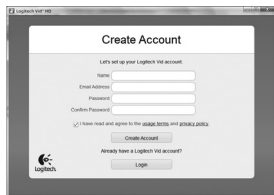

Création d'un compte

Suivez les instructions à l'écran pour créer votre compte Logitech Vid HD et pour configurer la fonction d'appel vidéo de votre caméra Web.

Pour passer des appels vidéo avec n'importe quelle application, vous et la personne qui reçoit votre appel doivent disposer des éléments suivants:

- une caméra Web
- un ordinateur équipé d'haut-parleurs et un microphone (ou un casque avec microphone; la plupart des caméras Web Logitech possèdent un microphone intégré)
- une connexion Internet haut débit (par exemple, ADSL, T1 ou câble);
- la même application d'appels vidéo (par exemple, Logitech Vid HD)
- des comptes pour appels vidéo

3



Ajout d'amis et test des appels



Cliquer sur l'image d'appel d'essai pour tester vos paramètres.

Conseil: L'image d'appel d'essai apparaît toujours dans votre liste de contacts de sorte que vous puissiez tester vos paramètres.



Pour ajouter un ami, cliquez sur Ajouter un ami, puis saisissez l'adresse électronique de votre ami.

Quand votre ami a accepté votre invitation, cliquez sur l'image de votre ami pour passer un appel.

Accès aux paramètres du compte et aux applications de démarrage



Logitech détecte automatiquement votre caméra Web et définit les paramètres les plus adaptés. Si vous souhaitez changer l'image de votre profil ou mettre à jour les paramètres, cliquez sur l'icône Paramètres.

Double-cliquez sur les icônes pour lancer vos applications.

1. Logitech Webcam Software
2. Logitech Vid HD

Conseil: L'icône Logitech Vid HD apparaît uniquement si vous avez choisi d'installer Logitech Vid HD. Pour en savoir plus sur les logiciels tiers d'appel vidéo, visitez le site Web suivant:

www.logitech.com/webcam_howto



Navigating the Logitech Webcam Software

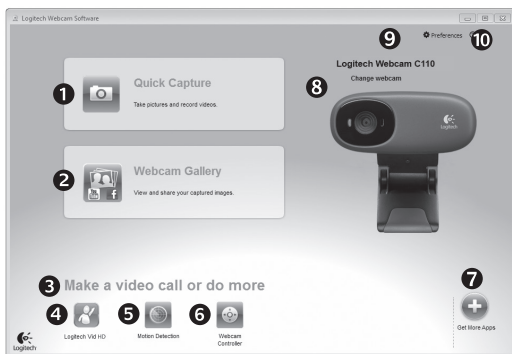

1. Capture de photos et de vidéos
2. Visionnez des captures et partagez-les par message électronique, sur Facebook® ou sur YouTube®
3. Une zone qui permet d'accéder facilement à votre caméra Web installée et aux applications connexes.
4. Lancement du logiciel Logitech Vid HD (si installé)
5. Capturer des vidéos en cas de détection de mouvement par le système
6. Contrôler vos effets vidéo et votre caméra Web lors d'un appel vidéo
7. Télécharger des applications pour caméra Web supplémentaires
8. Modifier vos caméras Web (lorsque vous en possédez plusieurs)
9. Ouvrir les paramètres du logiciel de caméra Web Logitech
10. Ouvrir le tableau de bord de l'aide (manuels et vidéos de démonstration)

Capture vidéo et prise photo



Galerie: visionnage et partage



Quick Capture vous permet de prendre des photos ou d'enregistrer des vidéos facilement.

Vous pouvez accéder facilement aux commandes de la caméra, à ses paramètres ainsi qu'à des effets vidéo qui vous permettent de personnaliser vos images et vos enregistrements.

1. Fenêtre d'aperçu
2. Mode de capture: photo/vidéo
3. Bouton de capture
4. Commandes de la caméra
5. Effets vidéos et filtres amusants (disponibles pour les caméras Web compatibles)
6. Vignettes photo
7. Vignettes vidéo
8. Cliquez sur une vignette pour accéder à la galerie

Si vous cliquez sur la vignette d'une image dans la galerie (1), la vidéo ou la photo correspondante s'ouvre dans la fenêtre de visionnage (2).

- Attacher un fichier vidéo ou photo à un message électronique (3)
- Modifier une photo ou assembler des vidéos (4)
- Envoyer une photo ou une vidéo vers Facebook (5)
- Envoyer une vidéo vers Twitter (6)
- Envoyer une vidéo vers Youtube (7)

Vous pouvez également glisser-déposer une image accessible dans une galerie sur une image de fonctionnalité (rubriques 3-7) pour lancer un mode d'édition, l'attacher à un message, ou pour l'envoyer sur Internet.

Utilisation du détecteur de mouvement



- Configurer votre caméra Web pour l'enregistrement vidéo lors d'une détection de mouvement.
- Modifier la durée de capture vidéo et la sensibilité de la détection.
- Les vidéos capturées sont automatiquement enregistrées sur votre ordinateur.
- Afficher le contenu dans la galerie ou le télécharger à partir de la fenêtre de téléchargement d'une simple touche.

Personnalisation de votre caméra Web lors d'un appel vidéo



1. Lancer le contrôleur de caméra Web lors d'un appel vidéo.
2. Masquer votre image vidéo avec une photo en laissant votre caméra Web connectée.
3. Utiliser la fonction panoramique et inclinaison pour trouver le meilleur angle de vue.
4. Effectuez un zoom avant ou arrière pour inclure/exclure votre environnement.
5. Bénéficiez de conversations claires, sans bruits de fond désagréables.
6. Corriger le manque d'éclairage grâce à RightLight.
7. Accéder aux paramètres avancés de la caméra Web.

Obtenir plus d'applications pour votre caméra Web



Téléchargez et installez des applications supplémentaires pour votre caméra Web, comme des modules d'appel vidéo, de modification de photos / vidéos, ainsi que d'autres programmes à valeur ajoutée.

Assistance

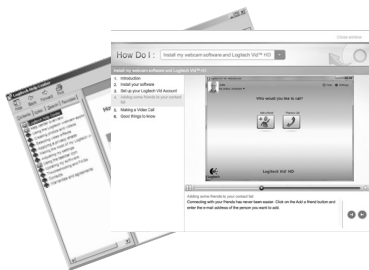

Cliquez sur l'icône d'aide pour accéder à un manuel d'utilisateur complet ou voir des vidéos de démonstration expliquant comment tirer le meilleur parti du logiciel et de la caméra Web Logitech.

Conseil: Si vous avez des doutes concernant une fonction, cliquez sur l'icône d'aide pour ouvrir le manuel à la page demandée.

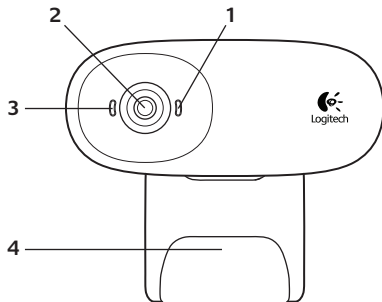

Описание

1. Микрофон
2. Объектив
3. Индикатор активности
4. Универсальное крепление
5. Документация по продукту



Благодарим вас за приобретение веб-камеры Logitech.



Это руководство поможет вам настроить свою веб-камеру Logitech и начать использовать видеовызовы.

Если для начала вы хотите получить ответы на какие-то свои вопросы, мы приглашаем вас посетить перечисленные ниже веб-сайты, где приведены дополнительные сведения о веб-камерах Logitech и видеовызовах.

<http://www.logitech.com/support>

http://www.logitech.com/webcam_howto

<http://www.logitech.com/whatisvid>

<http://www.logitech.com>

Настройка веб-камеры

1

Разместите свою веб-камеру

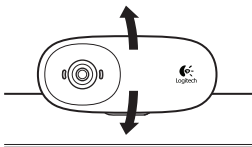
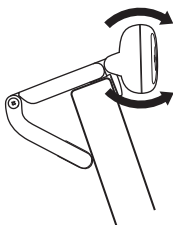

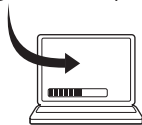
2**Установите программное обеспечение****www.logitech.com/downloads**

Для загрузки и установки программного обеспечения камеры перейдите по адресу www.logitech.com/downloads, дважды щелкните ссылку на раздел веб-камер, выберите в списке нужную модель, выберите ссылку для загрузки программного обеспечения и следуйте инструкциям на экране.

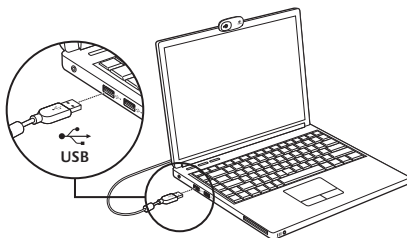
3**По запросу подключите веб-камеру**

Начало использования видеовызовов



В комплект поставки веб-камеры входит Logitech Vid™ HD

При использовании Logitech Vid HD вы сможете начать видеобщение через Интернет, выполнив всего несколько простых действий.

- Установите Logitech Vid HD
- Создайте учетную запись
- Добавьте друга и совершите видеовызов

Дополнительные сведения: <http://www.logitech.com/whatisvid>

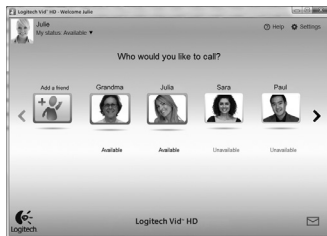

Настройка Logitech Vid HD

1

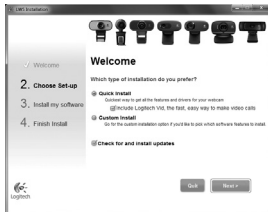

Установите Logitech Vid HD

Мы рекомендуем установить и программное обеспечение для веб-камер Logitech, и Logitech Vid HD.

Совет. Если вы предпочитаете использовать другое приложение для видеобщения, нужно загрузить и установить программное обеспечение независимых разработчиков.

Дополнительные сведения: http://www.logitech.com/webcam_howto

2

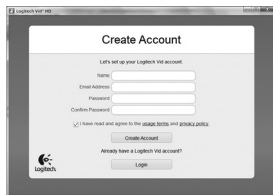

Создайте учетную запись

Следуйте появляющимся на экране инструкциям, чтобы создать учетную запись Logitech Vid HD и настроить параметры своей веб-камеры для видеозвонков.

Какое бы приложение вы ни использовали для видеообщения, и у вас, и у того, кому вы звоните, должны быть в наличии перечисленные ниже условия.

- Веб-камера
- Компьютер с колонками и микрофоном (или гарнитура с микрофоном; многие веб-камеры Logitech оснащаются встроенным микрофоном)
- Широкополосное подключение к Интернету (например, DSL, T1 или кабельное соединение)
- Одинаковое приложение для видеозвонков (например, Logitech Vid HD)
- Учетные записи для видеообщения

3



Добавьте друга или сделайте тестовый вызов



Нажмите «Тестовый вызов», чтобы проверить свои настройки.

Совет. Вы всегда можете выполнить тестовый вызов через свой список контактов, чтобы проверить настройки.



Для добавления друга в список контактов нажмите соответствующую кнопку и введите адрес электронной почты своего друга, когда программа предложит это сделать.

После того как друг примет ваше приглашение, нажмите его фотографию, чтобы позвонить.

Доступ к параметрам учетной записи и запуск приложений



Logitech автоматически распознает и выбирает оптимальные настройки для установленной веб-камеры. Если вы хотите повторно сделать фотографию для своей учетной записи или обновить какие-либо параметры, нажмите значок «Настройки».

Двойной щелчок по значку приложения запускает выбранное приложение.

1. Программное обеспечение для веб-камер Logitech
2. Logitech Vid HD

Совет. Значок Logitech Vid HD будет отображаться, только если вы установите Logitech Vid HD. Дополнительные сведения о видеовызовах с использованием приложений независимых разработчиков приведены на веб-странице: www.logitech.com/webcam_howto



Навигация по программному обеспечению для веб-камер Logitech

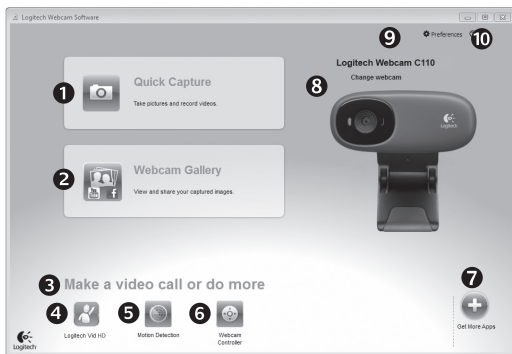

1. Съемка фотографий и видео
2. Просмотр снятых материалов и отправка их по электронной почте, на Facebook® или YouTube®
3. Область быстрого доступа к установленным приложениям, связанным с веб-камерой
4. Запуск Logitech Vid HD (если установлено)
5. Съемка видео, активируемая при обнаружении движения
6. Управление видеозффектами и веб-камерой во время видеовызова
7. Загрузка дополнительных приложений для работы с веб-камерой
8. Смена веб-камеры (если установлено несколько веб-камер)
9. Доступ к настройкам программного обеспечения для веб-камер Logitech
10. Доступ к справочной панели (руководства и обучающие видеоролики)

Съемка видео и фотографий



Quick Capture позволяет с легкостью снимать фотографии и видео.

Вы получаете удобный доступ к элементам управления веб-камерой и настройкам, а также к видеозффектам, которые позволят сделать ваши фотографии и записи более индивидуальными.

1. Окно предварительного просмотра
2. Режим съемки: фото или видео
3. Кнопка записи
4. Элементы управления веб-камерой
5. Видеозффекты и специальные фильтры (для веб-камер с поддержкой данных функций)
6. Эскизы фотографий
7. Эскизы видеороликов
8. Нажмите один из эскизов, чтобы перейти в галерею

Галерея: просмотр и отправка



Если нажать один из эскизов в галерее (1), соответствующий ему видеоролик или фотография открывается в окне предварительного просмотра (2).

- Прикрепите файл видеоролика или изображения как вложение к сообщению электронной почты (3)
- Отредактируйте фотографию или смонтируйте видеоролик (4)
- Загрузите фотографию или видеоролик на Facebook (5)
- Загрузите видеоролик на Twitter (6)
- Загрузите видеоролик на YouTube (7)

Также можно просто перетащить эскиз из галереи на одну из функциональных кнопок (обозначены цифрами 3–7), чтобы запустить приложение для редактирования, отправки по электронной почте или загрузки в Интернет.

Использование обнаружения движения



- Настройте свою веб-камеру для выполнения записи видео при обнаружении движения.
- Отрегулируйте длительность снимаемого видео и чувствительность датчика.
- Снятое видео автоматически сохраняется на жесткий диск компьютера.
- Материалы можно просмотреть в галерее или загрузить в Интернет с помощью окна загрузки в одно касание.

Точная настройка веб-камеры во время видеовызова



1. Во время видеовызова запустите контроллер веб-камеры.
2. При подключенной видеокамере скройте свое видеоизображение с фотографией.
3. Для получения наилучшего ракурса воспользуйтесь функциями панорамирования и наклона.
4. Для добавления/удаления фрагментов окружающей обстановки в кадре воспользуйтесь функцией изменения масштаба.
5. Чистое изображение без раздражающих фоновых шумов.
6. Коррекция для условий недостаточного освещения с помощью функции RightLight.
7. Доступ к дополнительным параметрам веб-камеры.

Дополнительные приложения для вашей веб-камеры



Здесь можно загрузить и установить дополнительные приложения для работы с веб-камерой, например программы для видеобщения, редактирования фотографий и видео и другие приложения, которые расширят ваши возможности.

Техническая поддержка

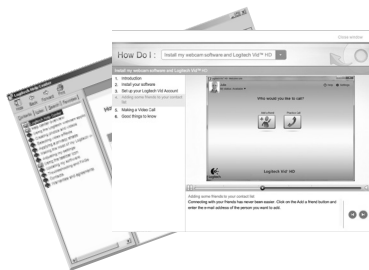

Нажмите значок справки, чтобы открыть полное руководство пользователя или посмотреть обучающие видеоролики, из которых вы узнаете, как наиболее эффективно использовать вашу веб-камеру Logitech и программное обеспечение.

Совет. Если вы не уверены в назначении той или иной функции, нажмите значок справки, в результате чего руководство будет открыто на нужном разделе.

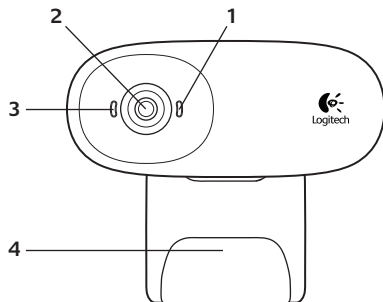

Funkcje

1. Mikrofon
2. Obiektyw
3. Wskaźnik działania
4. Elastyczna klamra zaciskowa/
podstawka
5. Dokumentacja produktu



Dziękujemy za zakup kamery internetowej firmy Logitech.



Ten przewodnik zawiera informacje na temat konfigurowania kamery internetowej firmy Logitech i nawiązywania pierwszych połączeń wideo.

Jeśli przed rozpoczęciem masz jakiegokolwiek pytania, odwiedź wymienione poniżej witryny, aby dowiedzieć się więcej o kamerach internetowych firmy Logitech i połączeniach wideo.

<http://www.logitech.com/support>

http://www.logitech.com/webcam_howto

<http://www.logitech.com/whatisvid>

<http://www.logitech.com>

Konfigurowanie kamery internetowej

1

Ustawianie kamery

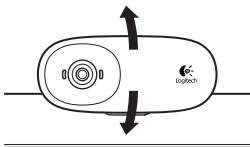
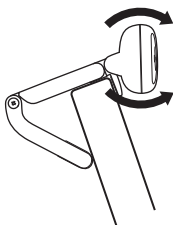

2

Instalowanie oprogramowania

www.logitech.com/downloads

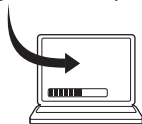

Aby pobrać i zainstalować oprogramowanie do kamery internetowej, odwiedź stronę www.logitech.com/downloads, kliknij pozycję Kamery internetowe, wybierz swój produkt z listy, wybierz Pobierz oprogramowanie i postępuj zgodnie z instrukcjami na ekranie.

3

Podłączenie kamery, gdy pojawi się monit

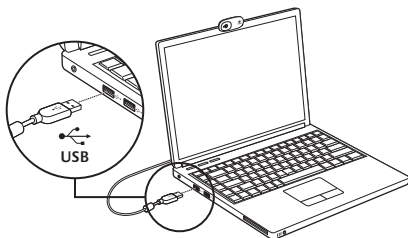

Rozpoczynanie korzystania z połączeń wideo



Do kamery internetowej jest dołączone oprogramowanie Logitech Vid™ HD

Korzystanie z połączeń wideo przez Internet za pomocą oprogramowania Logitech Vid HD wymaga wykonania jedynie kilku prostych kroków:

- Instalowanie oprogramowania Logitech Vid HD
- Tworzenie konta
- Dodawanie znajomych i nawiązywanie połączenia wideo

Więcej informacji: <http://www.logitech.com/whatisvid>

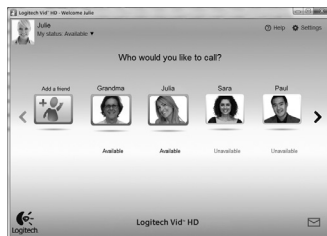

Konfigurowanie oprogramowania Logitech Vid HD

1



Instalowanie oprogramowania Logitech Vid HD

Zalecamy zainstalowanie zarówno oprogramowania Logitech Webcam, jak i oprogramowania Logitech Vid HD.

Porada: Jeśli wolisz używać innej aplikacji do obsługi połączeń wideo, musisz pobrać i zainstalować oprogramowanie innej firmy.

Więcej informacji: http://www.logitech.com/webcam_howto

2

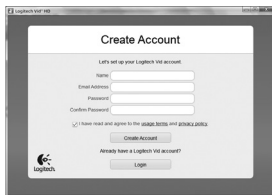

- Kamera internetowa
- Komputer wyposażony w głośniki i mikrofon (lub zestaw słuchawkowy z mikrofonem; w wielu kamerach internetowych firmy Logitech mikrofon jest wbudowany)
- Szerokopasmowe połączenie internetowe (na przykład DSL, T1 lub model kablowy)
- Ta sama aplikacja do obsługi połączeń wideo (na przykład Logitech Vid HD)
- Konto do obsługi połączeń wideo

Tworzenie konta

Postępuj zgodnie z instrukcjami wyświetlanymi na ekranie w celu utworzenia konta w usłudze Logitech Vid HD i skonfigurowania kamery internetowej na potrzeby nawiązywania połączeń wideo.

Aby można było nawiązywać połączenia wideo za pomocą dowolnej aplikacji, u obu osób muszą być dostępne:

3



Dodawanie znajomych/rozmowa testowa



Aby przetestować ustawienia, kliknij ikonę Rozmowa testowa.

Porada: Ikona Rozmowa testowa jest zawsze dostępna na liście kontaktów, co umożliwiła przetestowanie ustawień.



Aby dodać znajomą osobę, kliknij ikonę Dodaj znajomego i po wyświetleniu monitu wprowadź adres e-mail tej osoby.

Gdy zaproszenie zostanie zaakceptowane, kliknij zdjęcie znajomej osoby, aby nawiązać połączenie.

Uzyskiwanie dostępu do ustawień konta i uruchamianie aplikacji

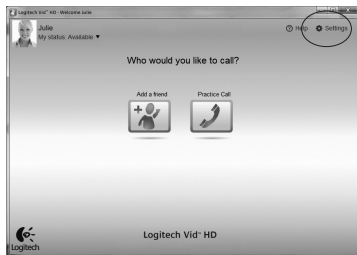

Oprogramowanie firmy Logitech automatycznie wykrywa i stosuje najlepsze ustawienia kamery internetowej. Aby ponownie zrobić zdjęcie do profilu lub zaktualizować ustawienia, kliknij ikonę Ustawienia.

Aby uruchomić aplikację, kliknij dwukrotnie odpowiednią ikonę.

1. Logitech Webcam Software
2. Logitech Vid HD

Porada: Ikona oprogramowania Logitech Vid HD jest dostępna tylko w przypadku zainstalowania oprogramowania Logitech Vid HD. Aby dowiedzieć się więcej o nawiązywaniu połączeń wideo za pomocą produktów innych firm, odwiedź stronę:

www.logitech.com/webcam_howto



Poruszanie się po oprogramowaniu Logitech Webcam Software

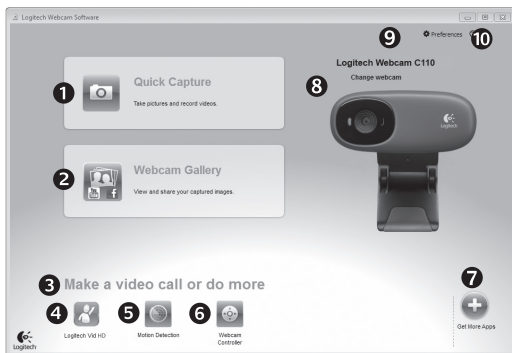

1. Robienie zdjęć i nagrywanie filmów wideo
2. Zarejestrowane obrazy można przeglądać oraz udostępniać za pośrednictwem poczty e-mail, serwisu Facebook® lub serwisu YouTube®
3. Obszar umożliwiający łatwy dostęp do zainstalowanych aplikacji powiązanych z kamerą internetową
4. Uruchom oprogramowanie Logitech Vid HD (jeśli jest zainstalowane)
5. Rejestrowanie filmów wideo po wykryciu ruchu
6. Sterowanie efektami wideo i kamerą internetową podczas połączenia wideo
7. Pobierz dodatkowe aplikacje do obsługi kamery internetowej
8. Zmień kamerę internetową (jeśli masz więcej niż jedną)
9. Otwórz ustawienia oprogramowania Logitech Webcam Software
10. Otwórz pulpit nawigacyjny pomocy (podręczniki i filmy wideo z instrukcjami)

Rejestrowanie wideo i robienie zdjęć



Program Quick Capture umożliwia wygodne robienie zdjęć i nagrywanie filmów wideo.

Elementy sterujące, ustawienia kamery internetowej oraz efekty wideo ułatwiają dostosowywanie obrazów i nagrań są łatwo dostępne.

1. Okno podglądu
2. Tryb rejestrowania: zdjęcie/wideo
3. Przycisk rejestrowania
4. Elementy sterujące kamerą internetową
5. Efekty wideo i zabawne filtry (w przypadku kamer internetowych obsługujących tę funkcję)
6. Miniatury zdjęć
7. Miniatury wideo
8. Kliknięcie miniatury powoduje przejście do galerii.

Galeria: przeglądanie i udostępnianie



Kliknięcie miniatury obrazu w galerii (1) powoduje otwarcie filmu wideo lub zdjęcia w oknie podglądu (2).

- Dołącz plik wideo lub plik zdjęcia do wiadomości e-mail (3)
- Edytuj zdjęcie lub sklej filmy wideo (4)
- Przekaż zdjęcie lub film do serwisu Facebook (5)
- Przekaż plik wideo do serwisu Twitter (6)
- Przekaż plik wideo do serwisu YouTube (7)

Aby uruchomić aplikację do edycji albo dołączyć lub przekazać plik, można również przeciągnąć obraz z galerii i upuścić go na jedną z ikon funkcji (elementy 3-7).

Używanie wykrywania ruchu



- Kamery internetową można skonfigurować tak, aby automatycznie nagrywała obraz wideo po wykryciu ruchu.
- Można dostosować czas trwania rejestrowanego filmu wideo i czułość wykrywania.
- Rejestrowany film wideo jest automatycznie zapisywany na komputerze.
- Zawartość można przejrzeć w galerii lub przekazać ją przy użyciu okna przesyłania plików po kliknięciu jednego przycisku.

Dostosowywanie ustawień kamery internetowej podczas połączenia wideo



1. Uruchom kontroler kamery internetowej podczas połączenia wideo.
2. Gdy kamera internetowa jest podłączona, ukryj obraz wideo za pomocą zdjęcia.
3. Użyj funkcji przesuwania i przechylania, aby znaleźć najlepszy kąt.
4. Powiększ lub pomniejsz w celu uwzględnienia lub pominięcia otoczenia na zdjęciu.
5. Rozmowy bez zakłóceń, bez pogłosu i bez irytujących hałasów z otoczenia.
6. Popraw skutki słabego oświetlenia za pomocą funkcji RightLight.
7. Określ parametry działania kamery internetowej.

Uzyskiwanie dodatkowych aplikacji dla kamery internetowej



Pobierz i zainstaluj dodatkowe aplikacje dla kamery internetowej, na przykład aplikacje do obsługi połączeń wideo, aplikacje do edycji zdjęć i filmów wideo oraz inne przydatne programy.

Uzyskiwanie pomocy

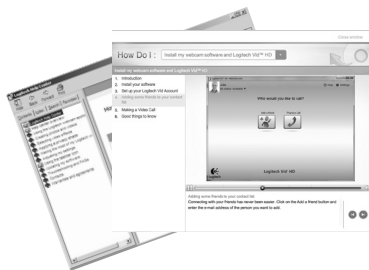

Kliknij ikonę pomocy, aby uzyskać dostęp do pełnej instrukcji obsługi lub obejrzeć filmy przedstawiające możliwości oprogramowania kamery internetowej firmy Logitech.

Porada: Jeśli potrzebujesz pomocy dotyczącej funkcji, kliknij ikonę pomocy. Zostanie otwarta odpowiednia sekcja instrukcji.

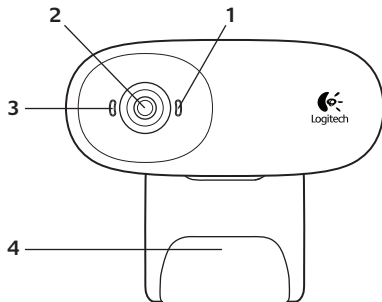

Функції

1. Мікрофон
2. Об'єктив
3. Індикатор активного стану
4. Універсальний гнучкий затискач/підставка
5. Документація продукту



Дякуємо за придбання веб-камери Logitech!



Використовуйте цей посібник, щоб налаштувати веб-камеру Logitech і почати здійснювати відеодзвінки.

Якщо у вас виникли запитання ще до початку роботи, відвідайте вказані нижче веб-сайти, щоб дізнатися більше про веб-камери Logitech і про здійснення відеодзвінків.

<http://www.logitech.com/support>

http://www.logitech.com/webcam_howto

<http://www.logitech.com/whatisvid>

<http://www.logitech.com>

Налаштування веб-камери

1

Установіть веб-камеру

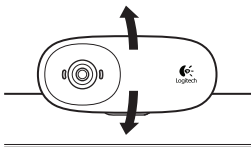
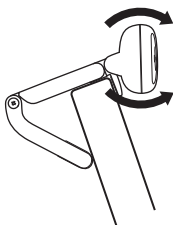

2**Install software**

www.logitech.com/downloads

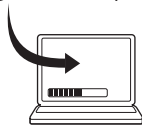

Щоб завантажити та встановити програмне забезпечення для веб-камери, відвідайте веб-сайт www.logitech.com/downloads, двічі клацніть “Веб-камери”, виберіть потрібний продукт зі списку, потім виберіть “Software Downloads”, а далі дотримуйтеся екранних вказівок.

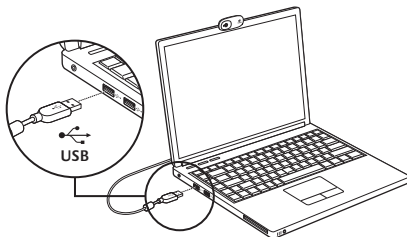
3**When prompted, connect your webcam**

Початок роботи з відеодзвінками



Веб-камера постачається з Logitech Vid™ HD

Завдяки Logitech Vid HD, щоб здійснювати відеодзвінки через Інтернет, потрібно виконати всього кілька легких кроків, які вказано нижче.

- Інстальуйте Logitech Vid HD.
- Створіть обліковий запис.
- Додайте друга та здійсніть відеодзвінок.

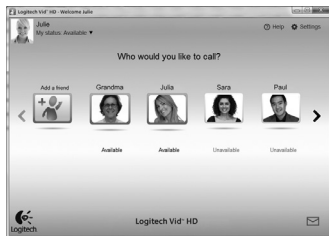

Докладніше див.: <http://www.logitech.com/whatisvid>

Налаштування Logitech Vid HD

1

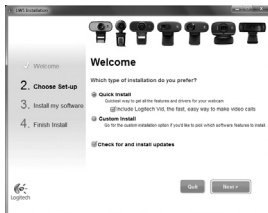

Інстальуйте Logitech Vid HD.

Рекомендуємо інстальувати програмне забезпечення для веб-камери Logitech та Logitech Vid HD.

Підказка. Якщо ви надаєте перевагу іншій програмі для здійснення відеодзвінків, то необхідно завантажити та встановити програмне забезпечення іншого виробника.

Докладніше див.: http://www.logitech.com/webcam_howto

2

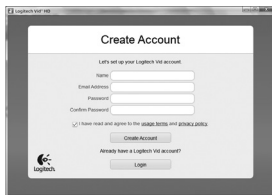

- веб-камера
- комп'ютер із динаміками й мікрофоном (або гарнітура з мікрофоном; більшість веб-камер Logitech мають вбудований мікрофон)

Створіть обліковий запис.

Дотримуйтесь екранних вказівок, щоб створити обліковий запис Logitech Vid HD і налаштувати веб-камеру для здійснення відеодзвінків.

Щоб здійснювати відеодзвінки за допомогою будь-якої програми, вам, а також особі, до якої здійснюється відеодзвінок, знадобляться:

- широкосмугове підключення до Інтернету (наприклад, DSL, T1 або кабельне)
- однакова програма для здійснення відеодзвінків (наприклад, Logitech Vid HD)
- облікові записи для здійснення відеодзвінків

3



Додайте друга та здійсніть відеодзвінок



Щоб перевірити настройки, натисніть "Тестовий виклик".

Підказка. Ви будь-коли можете перевірити настройки, вибравши "Тестовий дзвінок" зі свого "Списку контактів".



Щоб додати друга, натисніть елемент "Додати друга", а коли відобразиться відповідна підказка, введіть адресу його електронної пошти.

Після того як ваш друг прийме запрошення, натисніть його зображення, щоб здійснити дзвінок.

Отримання доступу до параметрів облікового запису та запуск програм



Logitech автоматично розпізнає та налаштує найкращі параметри для веб-камери. Щоб змінити фотографію профілю або оновити параметри, натисніть піктограму "Налаштування".

Щоб запустити потрібну програму, двічі клацніть відповідну піктограму.

1. Програмне забезпечення для веб-камери Logitech
2. Logitech Vid HD

Підказка. Піктограма Logitech Vid HD відображається, лише якщо вибрано встановлення Logitech Vid HD. Щоб дізнатися про здійснення відеодзвінків за допомогою програм від сторонніх виробників, відвідайте веб-сайт www.logitech.com/webcam_howto



Переміщення програмним забезпеченням для веб-камери Logitech

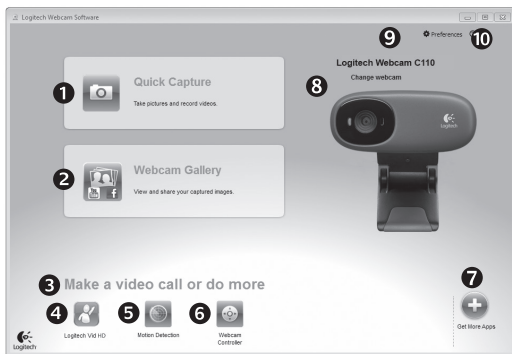

1. Знімання фотографій і відео.
2. Перегляд знятих зображень і передавання їх через електронну пошту, Facebook® або YouTube®.
3. Область легкого доступу до встановлених програм для веб-камери.
4. Запуск Logitech Vid HD (якщо встановлено).
5. Знімання відео при розпізнаванні руху.
6. Можливість керування відеоефектами та веб-камерою під час відеодзвінка.
7. Завантаження додаткових програм для веб-камери.
8. Зміння веб-камер (якщо у вас більше однієї).
9. Відкриття параметрів програмного забезпечення для веб-камери Logitech.
10. Відкриття допоміжної панелі інструментів (посібники й навчальні відео).

Знімання відео та створення фотографій



Функція Quick Capture дозволяє легко робити фотографії або записувати відео. Ви отримуватимете легкий доступ до елементів керування веб-камерою, до налаштувань і різноманітних відео ефектів, які допоможуть зробити неповторними зображення й записи.

1. Вікно попереднього перегляду.
2. Режим запису: фото/відео.
3. Кнопка запису.
4. Елементи керування веб-камерою.
5. Відео ефекти та спеціальні фільтри (для веб-камер, які підтримують цю функцію).
6. Фотоескізи.
7. Відеоескізи.
8. Натисніть ескіз, щоб здійснити вхід до галереї.

Галерея: перегляд і обмін



Якщо натиснути ескізне зображення в галереї (1), то у вікні перегляду (2) відкриється відео або фотографія.

- Можна прикріпити відео- або фотофайл до електронного листа (3)
- Можна редагувати фото або компоувати частини відео (4)
- Ви можете завантажити фотографію або відео до Facebook (5)
- Можна завантажити відео у Twitter (6)
- Можна завантажити відео до YouTube (7)

Можна також перетягнути або перемістити зображення з галереї до одного з функціональних елементів (3–7), щоб запустити програму редагування, прикріпити або завантажити файл.

Використання розпізнавання руху



- Налаштуйте веб-камеру, щоб записувати відео при розпізнаванні руху.
- Налаштуйте тривалість записуваного відео й чутливість розпізнавання.
- Записане відео автоматично зберігається на комп'ютер.
- Перегляньте вміст у галереї або завантажте його, використовуючи вікно One-touch Upload (Завантаження одним дотиком).

Налаштування веб-камери під час відеодзвінка



1. Запустіть контролер веб-камери, здійснивши відеодзвінок.
2. Можна використовувати фотографію, щоб приховати відеозображення, поки веб-камера залишається підключеною.
3. Використовуйте панорамування й нахил, щоб знайти найкращий кут.
4. Збільшуйте або зменшуйте масштаб, щоб охопити або прибрати оточуюче середовище.
5. Насолоджуйтеся чіткістю в розмовах без дратівливого фонового шуму.
6. Відкоригуйте недостатнє освітлення, використовуючи функцію RightLight.
7. Задайте параметри функціонування веб-камери.

Отримайте більше програм для своєї веб-камери



Завантажте та встановіть додаткові програми для веб-камери, такі як здійснення відеодзвінків, редагування фото й відео тощо.

Отримання довідки



Натисніть піктограму довідки, щоб отримати доступ до повного посібника користувача або переглянути навчальні відео щодо оптимального використання програмного забезпечення й веб-камери Logitech.

Підказка. Якщо ви не знаєте, як застосовувати певну функцію, натисніть піктограму довідки, і наш посібник надасть вам потрібну інформацію.

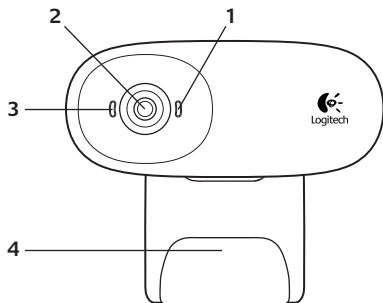

Jellemzők

1. Mikrofon
2. Lencsék
3. Működésjelző LED
4. Rugalmas rögzítőcsipesz és talp
5. Termékdokumentáció



Köszönjük, hogy Logitech webkamerát vásárolt!



Jelen útmutató a Logitech webkamera üzembe helyezésében és a videohívások megkezdésében nyújt segítséget.

Ha vannak kérdései, melyekre a webkamera üzembe helyezése előtt szeretne választ kapni, tekintse át a Logitech alábbi, webkamerákkal és videohívásokkal kapcsolatos weblapjait.

<http://www.logitech.com/support>

http://www.logitech.com/webcam_howto

<http://www.logitech.com/whatisvid>

<http://www.logitech.com>

A webkamera üzembe helyezése

1

Helyezze el a webkamerát.

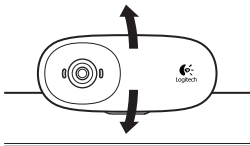
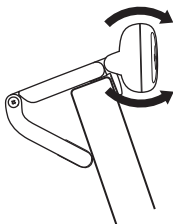

2

Telepítse a szoftvert.

www.logitech.com/downloads

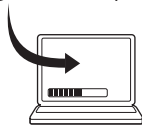

A webkameraszoftver letöltéséhez és telepítéséhez látogasson a www.logitech.com/downloads webhelyre, kattintson duplán a webkamerák ikonjára, válassza ki a listából termékét, válassza a Szoftverletöltések lehetőséget, és kövesse a képernyőn megjelenő utasításokat.

3

Amikor a szoftver kéri, csatlakoztassa a webkamerát.

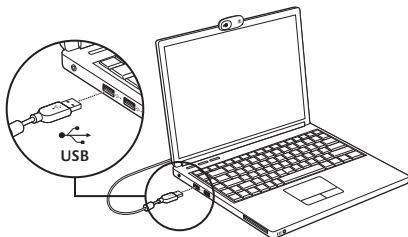

A videóhívások megkezdése



A webkamerához Logitech Vid™ HD szoftver tartozik

A Logitech Vid HD szoftverrel az internetes videóhívások megkezdése mindössze néhány egyszerű lépés:

- Telepítse a Logitech Vid HD szoftvert.
- Hozzon létre egy fiókot.
- Adjon hozzá egy ismerőst, és kezdeményezzen hívást.

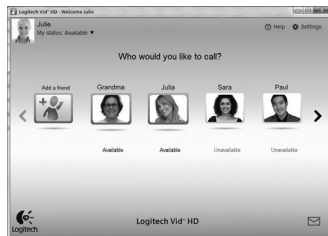

További információ: <http://www.logitech.com/whatisvid>

A Logitech Vid HD beállítása

1

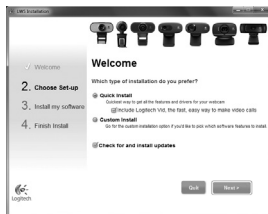

Telepítse a Logitech Vid HD szoftvert.

Ajánlott a Logitech webkameraszoftvert és a Logitech Vid HD szoftvert is telepíteni.

Tipp: Ha másik videóhívó szoftvert kíván használni, önállóan kell letöltenie, majd telepítenie az adott szoftvert.

További információ: http://www.logitech.com/webcam_howto

2

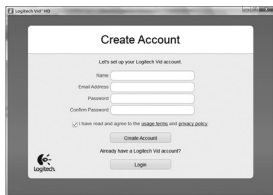

Hozzon létre egy fiókot.

Kövesse a képernyőn megjelenő utasításokat a Logitech Vid HD-fiók létrehozásához, illetve a webkamera videohívásokhoz való beállításához.

Ahhoz, hogy videohívást folytathasson, bármilyen szoftver is használ, mindkét félnek rendelkeznie kell az alábbiakkal:

- Webkamera
- Számítógép hangszórókkal és mikrofonnal (vagy mikrofonos fejhallgatóval; számos Logitech webkamera rendelkezik beépített mikrofonnal)
- Szélessávú internetkapcsolat (például ADSL vagy kábelt)
- Megegyező videohívó alkalmazás (például Logitech Vid HD)
- Videohívási fiók

3

Adjon hozzá egy ismerőst, és végezzen próbahívást.



Kattintson a próbahívási ikonra a beállítások teszteléséhez.

Tip: A próbahívási lehetőség mindig elérhető a partnerlistában, így bármikor tesztelheti a beállításokat.



Ismerős hozzáadásához kattintson az Add a Friend (Ismerős hozzáadása) ikonra, majd adja meg ismerőse e-mail címét.

Miután ismerőse elfogadta a meghívást, kattintson ismerőse ikonjára a hívás megkezdéséhez.

Fiókbeállítások elérése és alkalmazásindítás

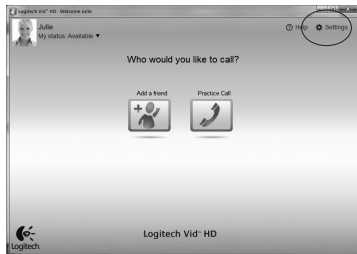

A Logitech szoftvere automatikusan észleli a webkamerához legmegfelelőbb beállításokat. Ha át szeretné állítani profilképét vagy módosítani kívánja a beállításokat, kattintson a Settings (Beállítások) ikonra.

Kattintson duplán az ikonokra az alkalmazások indításához.

1. Logitech webkameraszoftver
2. Logitech Vid HD

Tipp: A Logitech Vid HD ikonja csak akkor látható, ha korábban a Logitech Vid HD telepítését választotta. A külső féltől származó videóhívó programokról az alábbi címen tájékozódhat: www.logitech.com/webcam_howto



Navigálás a Logitech webkameraszoftverben

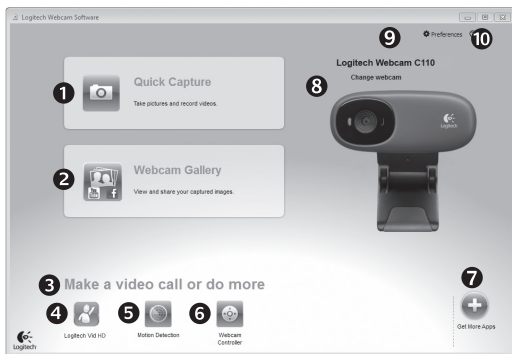

1. Fényképek és videók rögzítése
2. Rögzített képek megtekintése és megosztása e-mailben, illetve a Facebook[®] vagy YouTube[®] webhelyen
3. A telepített webkamera-alkalmazások egyszerű elérésére szolgáló terület
4. Logitech Vid HD indítása (ha telepítve van)
5. Videók rögzítése mozgásérzékeléssel
6. Videoeffektusok és webkamera kezelése videohívás közben
7. További webkamera-alkalmazások letöltése
8. Webkamera cseréje (ha egynél többel rendelkezik)
9. A Logitech webkameraszoftver beállításainak megjelenítése
10. Súgólap megnyitása (kézikönyvekkel és útmutató videókkal)

Videók és képek rögzítése



A Quick Capture (Gyorsrögzítés) szolgáltatással egyszerűen menthet képeket és videókat.

Egyszerűen elérheti a webkamera beállításait, illetve videoeffektusokkal akár személyre szabott képeket és videókat is készíthet.

1. Előnézeti ablak
2. Rögzítési mód: fénykép/videó
3. Rögzítési gomb
4. Webkamera kezelése
5. Videoeffektusok és mókás szűrők (kompatibilis webkamera esetén)
6. Fényképek miniatűrjei
7. Videók miniatűrjei
8. A miniatűrökre kattintással megnyílik a galéria.

Galéria: megtekintés és megosztás



Ha a galériában egy miniatűrre kattint (1), megnyílik a videó vagy fénykép az áttekinthető ablakban (2).

- Videó vagy fénykép csatolása e-mailhez (3)
- Fénykép szerkesztése vagy videók összefűzése (4)
- Fénykép vagy videó feltöltése a Facebook webhelyre (5)
- Videó feltöltése a Twitterre (6)
- Videó feltöltése a YouTube webhelyre (7)

A funkciókat akár úgy is indíthatja, hogy a galériában egy miniatűrre húz a funkcióikonokra (3-7. elem).

A mozgásérzékelés használata



- Állítsa be a webkamerát, hogy az videóit rögzítsen, ha mozgást érzékel.
- Adja meg a rögzítendő videó hosszát és a mozgásérzékelési érzékenységet.
- A rögzített videókat a program automatikusan menti a számítógépre.
- A tartalmat megtekintheti a galériában, illetve feltöltheti a gyorsfeltöltési ablakban.

Webkamera finomhangolása videohívás közben

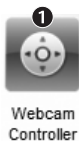

Webcam Controller

1. Indítsa el a webkamera kezelőjét, miközben videohívást folytat.
2. Cserélje élő videoképét egy fényképre, mielőtt a webkamera csatlakoztatva van.
3. Forgatással és billentéssel állítsa be az ideális szöveget.
4. A nagyítással, illetve kicsinyítéssel kizárhatja, illetve beveheti a környezetet.
5. A zavaró háttérzajok kiszűrésével kristálytisztá hangátvitelt szavatol.
6. Javítsa a gyenge környezeti megvilágítást a RightLight szolgáltatással.
7. Adja meg a webkamera működési paramétereit.

További webkamera-alkalmazások beszerzése



Töltse le és telepítse a webkamerához készült további alkalmazásokat, például videohívókat, illetve kép- és videoszerkesztőket.

Támogatás

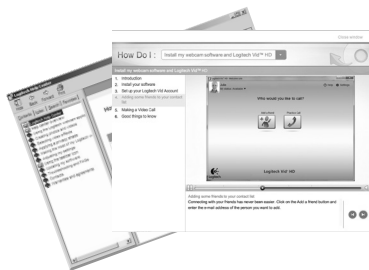

Kattintson a sűgőikonra a teljes felhasználói kézikönyv és az útmutató videóok eléréséhez; ezekből megtudhatja, miként hozhatja ki a legtöbbet Logitech webkamerájából és szoftveréből.

Tipp: Ha nem tudja biztosan, hogy mire való egy szolgáltatás, kattintson a sűgőikonra; ekkor megnyílik az útmutatónk megfelelő része.

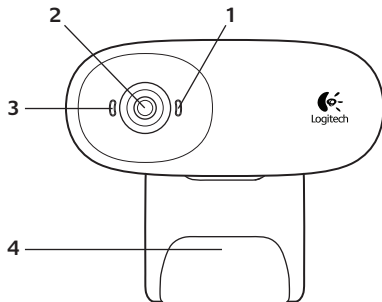

Funkcie

1. Mikrofón
2. Šošovka
3. Kontrolka činnosti
4. Flexibilná spona/základňa
5. Dokumentácia k produktu



Ďakujeme, že ste si kúpili webovú kameru od spoločnosti Logitech!



Táto príručka vám pomôže nastaviť webovú kameru od spoločnosti Logitech a začať uskutočňovať videohovory.

Ak máte otázky skôr, ako začnete, navštívte webové lokality uvedené nižšie a získajte ďalšie informácie o webových kamerách spoločnosti Logitech a videohovoroch.

<http://www.logitech.com/support>

http://www.logitech.com/webcam_howto

<http://www.logitech.com/whatisvid>

<http://www.logitech.com>

Nastavenie webovej kamery

1

Umiestnite webovú kameru

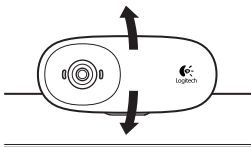
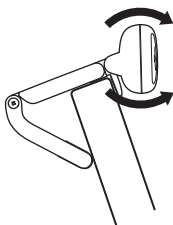

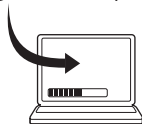
2**Nainštalujte softvér****www.logitech.com/downloads**

Ak chcete prevziať a nainštalovať softvér pre vašu webovú kameru, otvorte stránku www.logitech.com/downloads, dvakrát kliknite na možnosť Webové kamery, vyberte váš produkt zo zoznamu, vyberte Prevzatie softvéru a postupujte podľa pokynov na obrazovke.

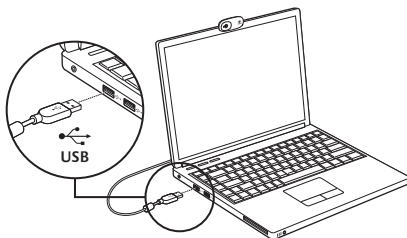
3**Keď sa zobrazí výzva, pripojte webovú kameru**

Začíname uskutočňovať videohovory



S webovou kamerou sa dodáva softvér Logitech Vid™ HD

So softvérom Logitech Vid HD stačí na uskutočnenie videohovorov cez Internet vykonať niekoľko jednoduchých krokov:

- Inštalácia softvéru Logitech Vid HD
- Vytvorenie účtu
- Pridanie priateľa a uskutočnenie videohovoru

Ďalšie informácie: <http://www.logitech.com/whatisvid>

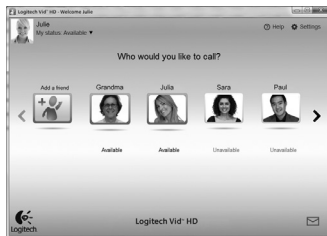

Nastavenie softvéru Logitech Vid HD

1

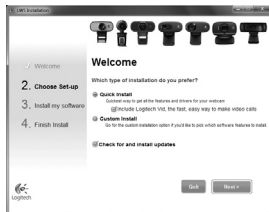

Inštalácia softvéru Logitech Vid HD

Odporúča sa nainštalovať webovú kameru Logitech aj softvér Logitech Vid HD.

Tip: Ak chcete na uskutočnenie videohovorov použiť inú aplikáciu, bude potrebné prevziať a nainštalovať softvér tretích strán.

Ďalšie informácie: http://www.logitech.com/webcam_howto

2

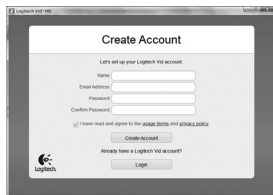

Vytvorenie účtu

Podľa pokynov na obrazovke vytvorte konto softvéru Logitech Vid HD a nastavte webovú kameru na uskutočňovanie videohovorov.

Na uskutočnenie videohovoru pomocou ľubovoľnej aplikácie potrebujete vy a osoba, s ktorou uskutočňujete hovor, nasledujúce súčasti:

- webová kamera
- počítač s reproduktormi a mikrofón (alebo slúchadlá s mikrofónom; mnohé webové kamery spoločnosti Logitech majú vstavaný mikrofón)
- širokopásmové internetové pripojenie (napr. DSL, T1 alebo káblový modem)
- rovnaká aplikácia na uskutočňovanie videohovorov (napr. Logitech Vid HD)
- kontá na uskutočňovanie videohovorov

3

Pridanie priateľa a uskutočnenie skúšobného hovoru



Kliknutím na dlaždicu skúšobného hovoru vykonajte test svojho nastavenia.

Tip: Dlaždica skúšobného hovoru je vždy k dispozícii v zozname kontaktov, aby ste mohli vykonať test nastavenia.



Ak chcete pridať priateľa, kliknite na dlaždicu pridania priateľa a po zobrazení výzvy zadajte e-mailovú adresu priateľa.

Keď priateľ pozvánku prijme, kliknutím na jeho obrázok môžete uskutočniť hovor.

Prístup k nastaveniu konta a spustenie aplikácií



Spoločnosť Logitech automaticky zistí a použije najvhodnejšie nastavenie webovej kamery. Ak chcete zmeniť obrázok svojho profilu alebo zmeniť akékoľvek nastavenia, kliknite na ikonu Nastavenie.

Aplikácie spustíte dvojitým kliknutím na ikonu aplikácie.

1. Softvér webovej kamery Logitech
2. Logitech Vid HD

Tip: Ikona softvéru Logitech Vid HD sa zobrazí iba v prípade, že softvér Logitech Vid HD nainštalujete. Ďalšie informácie o uskutočňovaní videohovorov pomocou softvéru tretích strán nájdete na lokalite:

www.logitech.com/webcam_howto



Navigácia v softvéri webovej kamery Logitech

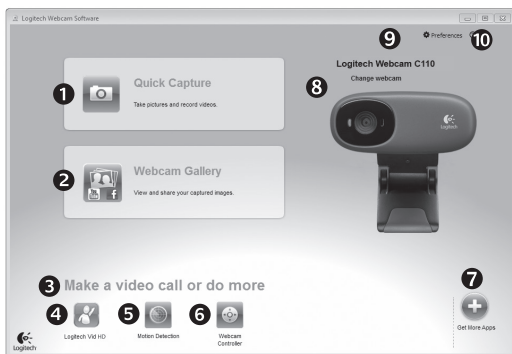

1. Zachytávanie obrázkov a videí
2. Zobrazenie zachytených obrázkov a zdieľanie prostredníctvom e-mailu a lokalít Facebook® alebo YouTube®
3. Oblasť jednoduchého prístupu k nainštalovaným aplikáciám súvisiacim s webovou kamerou
4. Spustenie softvéru Logitech Vid HD (ak je nainštalovaný)
5. Nahrávanie videí spustené pri zistení pohybu
6. Ovládanie efektov videa a webovej kamery počas videohovoru
7. Prevzatie ďalších aplikácií pre webovú kameru
8. Zmena webovej kamery (ak je k dispozícii viac ako jedna)
9. Zobrazenie nastavenia softvéru webovej kamery Logitech
10. Zobrazenie ovládacieho panela Pomocníka (príručky a videá s postupmi)

Zaznamenávanie videa a snímánie obrázkov



Funkcia Quick Capture (Rýchle zachytenie) umožňuje jednoduché fotografovanie a nahrávanie videí.

Máte jednoduchý prístup k ovládacím prvkom a nastaveniu webovej kamery, ale tiež efektom videa na prispôbenie obrázkov a záznamov.

1. Okno ukážky
2. Režim zachytávania: fotografie/video
3. Tlačidlo zachytávania
4. Ovládacie prvky webovej kamery
5. Efekty videa a zábavné filtre (pre webové kamery, ktoré túto funkciu podporujú)
6. Miniatúry fotografií
7. Miniatúry videí
8. Kliknutím na miniatúru otvorte galériu

Galéria: zobrazenie a zdieľanie



Kliknutím na miniatúru obrázka v galérii (1) otvoríte video alebo fotografiu v okne ukážky (2).

- priloženie súboru videa alebo obrázka k e-mailu (3)
- úprava fotografie alebo zostavenie videa (4)
- odovzdanie obrázka alebo videa na lokalitu Facebook (5)
- Odovzdanie videa na Twitter (6)
- Odovzdanie videa na lokalitu YouTube (7)

Ak chcete spustiť aplikáciu na úpravu, alebo súbor priložiť či odovzdať, môžete tiež presunúť obrázok v galérii myšou na jednu z dlaždíc funkcií (položky 3-7).

Používanie zisťovania pohybu



- Nastavte webovú kameru na nahrávanie videa pri zistení pohybu.
- Upravte trvanie zaznamenaného videa a citlivosť zisťovania.
- Zaznamenané video sa automaticky uloží v počítači.
- Zobrazte obsah v galérii, alebo ho odovzdajte pomocou okna One-touch Upload (Odovzdanie jedným stlačením).

Vyladenie webovej kamery počas videohovoru



Webcam Controller

1. Spustíte ovládač webovej kamery počas videohovoru.
2. Nahradíte obraz z kamery fotografiou, zatiaľ čo je webová kamera stále pripojená.
3. Naklonením a otočením nájdite ten najlepší uhol.
4. Priblížením alebo oddialením zahrňte resp. vylúčte zo záberu okolie.
5. Vychutnajte si konverzácie s čistým zvukom bez nepríjemného hluku v pozadí.
6. Pomocou technológie RightLight vylepšíte snímание pri slabom osvetlení.
7. Určte prevádzkové charakteristiky webovej kamery.

Získanie ďalších aplikácií pre webovú kameru



Prevezmite a nainštalujte ďalšie aplikácie pre webovú kameru, napríklad na uskutočňovanie videohovorov, úpravu fotografií a videa a ďalšie programy s pridanou hodnotou.

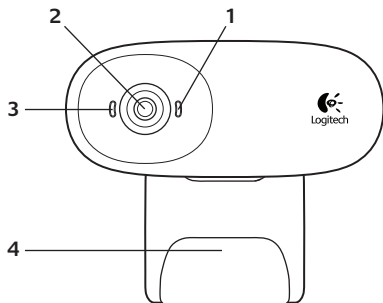

Функции

1. Микрофон
2. Обектив
3. Индикатор за активност
4. Универсална щипка/основа
5. Документация към продукта



Благодарим ви, че закупихте уеб камера на Logitech!



Използвайте това ръководство, за да настроите своята уеб камера Logitech и да започнете да провеждате видео разговори.

Ако имате въпроси, преди да започнете, посетете уеб сайтовете от списъка по-долу, за да научите повече за уеб камерите Logitech и видео разговорите.

<http://www.logitech.com/support>

http://www.logitech.com/webcam_howto

<http://www.logitech.com/whatisvid>

<http://www.logitech.com>

Настройване на уеб камерата

1

Разположете вашата уеб камера

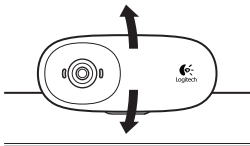
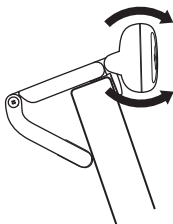

2

Инсталирайте софтуера

www.logitech.com/downloads

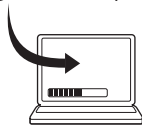

За да изтеглите и инсталирате софтуера за уебкамерата си, отидете на адрес www.logitech.com/downloads, щракнете двукратно върху „Webcams“ (Уебкамери), изберете своя продукт от списъка, след това „Software Downloads“ (Изтегляне на софтуер) и следвайте инструкциите на екрана.

3

При подканване свържете уеб камерата

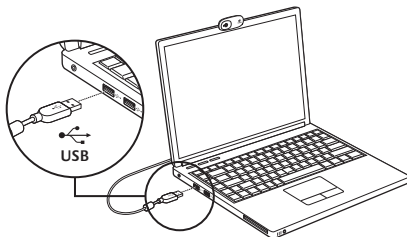

Първи стъпки с видео разговорите



Уеб камерата се доставя с Logitech Vid™ HD

С Logitech Vid HD видео разговорите на живо по интернет изискват само няколко лесни стъпки:

- Инсталирайте Logitech Vid HD
- Създайте акаунт
- Добавете приятел и проведете пробен разговор

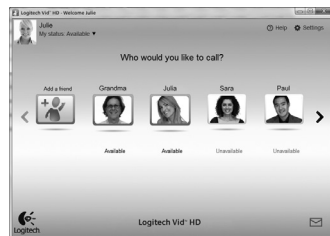

Прочетете повече: <http://www.logitech.com/whatisvid>

Настройване на Logitech Vid HD

1



Инсталирайте Logitech Vid HD

Препоръчваме да инсталирате както уеб камерата Logitech, така и софтуера Logitech Vid HD.

Съвет: Ако предпочитате друго приложение за видео разговори, ще трябва да изгледите и инсталирате софтуер на друг производител.

Прочетете повече: http://www.logitech.com/webcam_howto

2

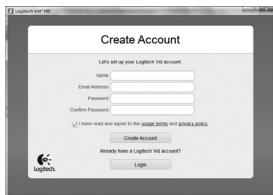

Създайте акаунт

Следвайте инструкциите на екрана за създаване на вашия акаунт за Logitech Vid HD и за настройване на уеб камерата за видео разговори.

За да провеждате видео разговори с всяко приложение, вие и лицето, с което ще говорите, трябва да имате:

- Уеб камера
- Компютър с тонколони и микрофон (или слушалки с микрофон; много уеб камери Logitech имат вграден микрофон)
- Високоскоростна интернет връзка (напр. DSL, T1 или кабелна)
- Едно и също приложение за видео разговори (напр. Logitech Vid HD)
- Акаунти за видео разговори

3

Добавяне на приятел или провеждане на пробен разговор



Щракнете върху плочката "Пробен разговор", за да изпробвате настройките си.

Съвет: Плочката "Пробен разговор" винаги се намира във вашия списък с контакти, за да можете да изпробвате настройките си.



За да добавите приятел, натиснете плочката "Добавяне на приятел" и въведете имейла на приятеля си при подканване.

След като вашият приятел приеме поканата, щракнете върху снимката на приятеля си, за да извършите повикване.

Достъп до настройки на акаунти и стартиране на приложения



Logitech автоматично открива и регулира най-подходящите настройки за вашата уеб камера. Ако желаете да смените снимката за профила си или да обновите някои от настройките си, натиснете иконата за настройки.

Щракнете двукратно върху иконите, за да стартирате приложенията си.

1. Софтуер за уеб камера Logitech
2. Logitech Vid HD

Съвет: Иконата на Logitech Vid HD присъства само ако сте избрали да инсталирате Logitech Vid HD. За да научите за видео разговори с други продукти, посетете:

www.logitech.com/webcam_howto



Придвижване в софтуера на уеб камерата Logitech

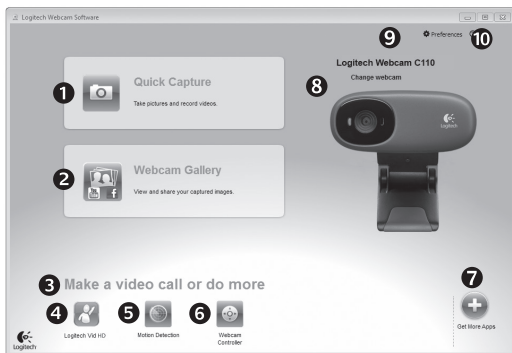

1. Заснемане на снимки и видео
2. Гледане на заснетите снимки и споделяне по имейл, във Facebook® или YouTube®
3. Област за лесен достъп до вашите инсталирани приложения, свързани с уеб камера
4. Стартиране на Logitech Vid HD (ако е инсталиран)
5. Заснемане на видео, което се включва при откриване на движение
6. Управление на вашите видео ефекти и уеб камера по време на видео разговор
7. Изтегляне на допълнителни приложения за уеб камера
8. Смяна на уеб камери (когато имате повече от една)
9. Отваряне на настройките на софтуера за уеб камера Logitech
10. Отваряне на таблото за помощ (ръководства и видеоклипове с указания)

Заснемане на видео и снимки



Quick Capture ви позволява да правите снимки и видеофилми с лекота.

Вие имате лесен достъп до контролите и настройките на уеб камерата, а също до видео ефекти, за да персонализирате своите изображения и видеозаписи.

1. Прозорец за визуализация
2. Режим на заснемане: фото/видео
3. Бутон за снимане
4. Контроли на видеокамерата
5. Видео ефекти и забавни филтри (за уеб камера, която поддържа тази функция)
6. Миниатюри на снимки
7. Миниатюри на видео
8. Щракнете върху миниатюра, за да влезете в галерията

Галерията: показване и споделяне



Щракване върху миниатюра на изображение в галерията: (1) отваря видеото или снимката в прозореца за визуализация (2).

- Прикачване на файл на видео или снимка към имейл (3)
- Редактиране на снимка или монтиране на видео (4)
- Качване на снимка или видео в Facebook (5)
- Качване на видеоклип в Twitter (6)
- Качване на видео в YouTube (7)

Можете също да глъзнете и пуснете изображение от галерията върху един от файловете на функции (елементи 3-7), за да стартирате приложение за монтаж, за прикачване или за качване.

Използване на откриването на движение



- Настройване на уеб камерата за заснемане на видео, когато тя открие движение.
- Регулиране на времетраенето на заснетото видео и чувствителността на откриване.
- Заснетото видео автоматично се записва в компютъра.
- Разглеждате съдържанието в галерията или го качвайте с използване на прозореца "Качване с едно докосване".

Фина настройка на веб камерата по време на видео разговор



1. Стартиране на контролера на веб камерата по протичащ видео разговор.
2. Скриване на вашето видео изображение със снимка, докато веб камерата остава свързана.
3. Използване на функцията насочване и наклон за намиране на най-добрия ъгъл.
4. Увеличавате или намалявате мащаба, за да включите/изключите околната среда.
5. Наслаждавайте се на ясни разговори без досадния фонов шум.
6. Използване на RightLight за коригиране на слабо осветена обстановка.
7. Определяне на работните характеристики на веб камерата.

Получаване на повече удобство за вашата веб камера



Изтегляйте и инсталирайте допълнителни приложения за вашата веб камера, като например видео разговори, монтиране на снимки и видео и други програми за допълнителна обработка.

Получаване на помощ



Щракнете върху иконата за помощ, за да получите пълно ръководство за потребителя, или гледайте видео, което показва как най-добре да работите със софтуера за уеб камера Logitech.

Съвет: Ако не сте сигурни за някоя функция, за помощ, щракнете върху иконата за помощ, и нашето ръководство ще се отвори точно на необходимото място.

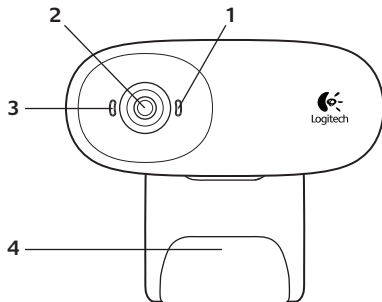

Caracteristici

1. Microfon
2. Obiectiv
3. LED de activitate
4. Clemă flexibilă/bază
5. Documentația produsului



Vă mulțumim pentru achiziționarea unei camere Web Logitech!



Utilizați acest ghid pentru a configura camera Web Logitech și pentru a începe să efectuați apeluri video.

Dacă aveți întrebări înainte de a începe, vă rugăm să vizitați paginile Web listate mai jos pentru a afla mai multe despre camerele Web Logitech și despre apelarea video.

<http://www.logitech.com/support>

http://www.logitech.com/webcam_howto

<http://www.logitech.com/whatisvid>

<http://www.logitech.com>

Instalarea camerei Web

1

Poziționați camera Web

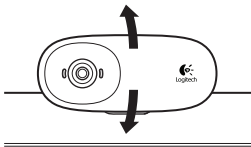
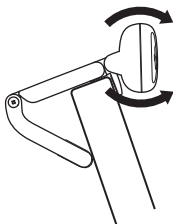

2**Instalați software-ul**

www.logitech.com/downloads

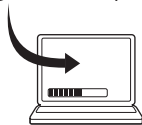

Pentru a descărca și a instala software-ul pentru camera Web, vizitați site-ul www.logitech.com/downloads, faceți dublu clic pe secțiunea Webcams (Camere Web), alegeți-vă produsul din listă, selectați Software Downloads (Descărcări software), apoi urmați instrucțiunile afișate pe ecran.

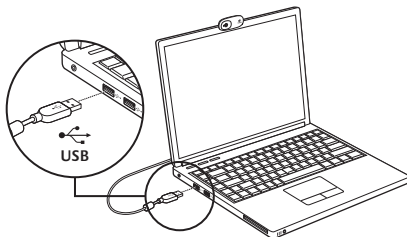
3**Când vi se solicită, conectați camera Web**

Noțiuni introductive privind apelarea video



Camera Web se livrează împreună cu software-ul Logitech Vid™ HD

Cu Logitech Vid HD, apelarea video live prin Internet se face în doar câțiva pași ușori:

- Instalarea software-ului Logitech Vid HD
- Crearea unui cont
- Adăugarea unui prieten și efectuarea unui apel video

Aflați mai multe: <http://www.logitech.com/whatisvid>

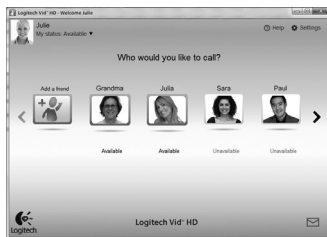

Configurarea Logitech Vid HD

1

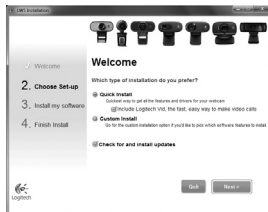

Instalarea software-ului Logitech Vid HD

Vă recomandăm să instalați atât software-ul pentru camera Web Logitech, cât și software-ul Logitech Vid HD.

Sfat: Dacă preferați o altă aplicație de apeluri video, va trebui să descărcați și să instalați software terță parte.

Aflați mai multe: http://www.logitech.com/webcam_howto

2

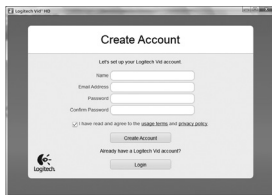

Crearea unui cont

Urmați instrucțiunile afișate pe ecran pentru a crea contul Logitech Vid HD și pentru a configura camera Web pentru apelare video.

Pentru a realiza apeluri video cu orice aplicație, atât dvs., cât și persoana pe care o apălați trebuie să aveți:

- O cameră Web
- Un computer cu difuzoare și microfon (sau căști cu microfon; multe camere Web Logitech au microfoane încorporate)
- O conexiune de Internet de bandă largă (de ex., DSL, T1 sau prin cablu)
- Aceeași aplicație de apelare video (de ex., Logitech Vid HD)
- Conturi pentru apelare video

3

Adăugarea unui prieten sau efectuarea unui apel de testare



Faceți clic pe pictograma Practice Call (Apel de testare) pentru a testa setările.

Sfat: Pictograma Practice Call (Apel de testare) este întotdeauna disponibilă în lista de contacte pentru a testa setările.



Pentru a adăuga un prieten, faceți clic pe pictograma Add a Friend (Adăugare prieten) și introduceți adresa de e-mail a prietenului când se solicită acest lucru.

După ce prietenul dvs. a acceptat invitația, faceți clic pe poza prietenului pentru a efectua un apel.

Accesarea setărilor contului și pornirea aplicațiilor



Logitech detectează și ajustează în mod automat cele mai bune setări pentru camera dvs. Web. Dacă doriți să capturați din nou imaginea de profil sau să actualizați oricare dintre setările dvs., faceți clic pe pictograma Settings (Setări).

Faceți dublu clic pe pictograme pentru a lansa aplicațiile.

1. Software pentru camera Web Logitech
2. Logitech Vid HD

Sfat: Pictograma Logitech Vid HD este prezentă numai dacă alegeți să instalați software-ul Logitech Vid HD. Pentru a afla mai multe despre apelarea video utilizând software terță parte, vizitați:

www.logitech.com/webcam_howto



Navigarea software-ului camerei Web Logitech

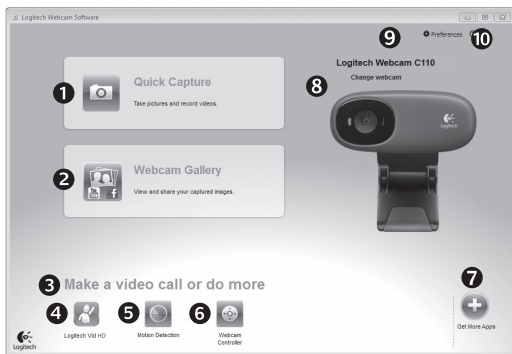

1. Realizați poze și videoclipuri
2. Vizualizați imaginile realizate și le partajați prin e-mail, Facebook® sau YouTube®
3. O zonă de acces ușor la camera Web instalată – aplicații asociate
4. Lansați Logitech Vid HD (dacă este instalat)
5. Capturi video declanșate de detectarea mișcării
6. Controlați efectele video și camera Web în timpul unui apel video
7. Descărcați aplicații suplimentare pentru camera Web
8. Schimbați camerele Web (atunci când aveți mai mult de una)
9. Deschideți setările software-ului camerei Web Logitech
10. Deschideți tabloul de bord de ajutor (manuale și videoclipuri „cum să”)

Captura video și realizarea de fotografii



Quick Capture (Captura Rapidă) vă permite să realizați cu ușurință poze sau înregistrări video.

Aveți acces ușor la controalele și setările camerei Web, precum și la efectele video pentru a personaliza imaginile și înregistrările dvs.

1. Fereastra de previzualizare
2. Modul Captură: foto/video
3. Butonul de captură
4. Controalele camerei Web
5. Efecte video și filtre amuzante (pentru camerele Web care suportă această caracteristică)
6. Poze miniatură
7. Video miniatură
8. Faceți clic pe o miniatură pentru a accesa galeria

Galeria: vizualizare și partajare



Făcând clic pe o imagine miniatură din galerie (1) se deschide filmul sau poza în fereastra de vizualizare (2).

- Atașați un fișier video sau o poză la un e-mail (3)
- Editați o poză sau îmbinați poza cu un film (4)
- Încărcați o poză sau un film pe Facebook (5)
- Încărcați un film pe Twitter (6)
- Încărcați un film pe YouTube (7)

De asemenea, puteți să glisați și să fixați o imagine din galerie într-unul dintre cadrele pentru funcții (elementele 3 – 7) pentru a lansa o aplicație de editare sau pentru a atașa sau pentru a încărca.

Utilizarea detecției mișcării



- Configurați camera Web să înregistreze conținut video când detectează mișcare.
- Ajustați durata captării video și sensibilitatea detecției.
- Captura video este salvată automat în computerul dvs.
- Vizualizați conținutul Galeriei sau îl încărcați folosind fereastra One-touch Upload (Încărcare imediată).

Reglajul fin al camerei Web în timpul unui apel video



1. Lansați controlerul camerei Web în timpul apelului video.
2. Ascundeți imaginea video cu o fotografie, cât timp camera Web rămâne conectată.
3. Utilizați panoramarea și înclinarea pentru a găsi unghiul potrivit.
4. Măriți sau micșorați pentru a include sau a exclude fundalul.
5. Bucurați-vă de conversații clare fără zgomot de fundal deranjant.
6. Profitați de corecția pentru medii cu lumină insuficientă, utilizând caracteristica RightLight.
7. Specificați caracteristicile de operare ale camerei Web.

Obținerea mai multor aplicații pentru camera Web



Descărcați și instalați aplicații suplimentare pentru camera Web, cum ar fi apelare video, editare foto și video și alte programe cu valoare adăugată.

Obținerea ajutorului

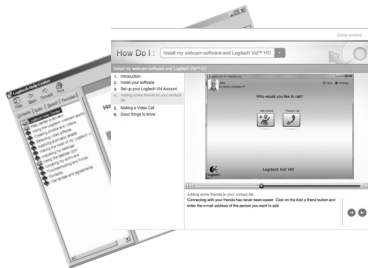

Faceți clic pe pictograma Help (Ajutor) pentru a accesa un manual complet al utilizatorului sau urmăriți videoclipurile care vă prezintă cum să optimizați utilizarea camerei Web Logitech și a software-ului aferent.

Sfat: Dacă nu sunteți sigur în ceea ce privește o caracteristică, faceți clic pe pictograma Help (Ajutor) și manualul nostru se va deschide la locul potrivit.

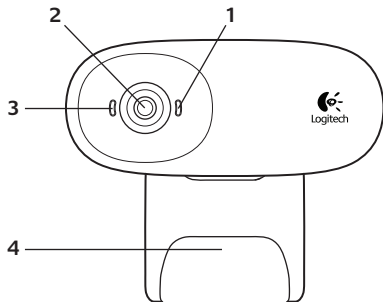

Značajke

1. Mikrofon
2. Objektiv
3. Lampica aktivnosti
4. Fleksibilna hvataljka/baza
5. Dokumentacija proizvoda



Zahvaljujemo vam na kupnji Logitechove web-kamere!



Koristite ovaj vodič da biste postavili Logitechovu web-kameru i započeli upućivati videopozive.

Ako imate pitanje prije početka, posjetite web-mjesta navedena u nastavku da biste doznali više o Logitechovim web-kamerama i videopozivima.

<http://www.logitech.com/support>

http://www.logitech.com/webcam_howto

<http://www.logitech.com/whatisvid>

<http://www.logitech.com>

Postavljanje web-kamere

1

Postavite web-kameru

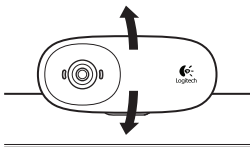
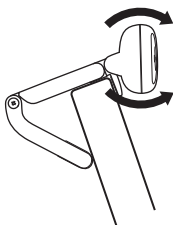

2

Instalirajte softver

www.logitech.com/downloads

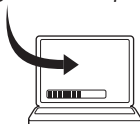

Da biste preuzeli i instalirali softver za web-kameru, posjetite web-mjesto www.logitech.com/downloads, odaberite proizvod s popisa, odaberite Software Downloads (Preuzimanje softvera), a zatim slijedite zaslonske upute.

3

Kada se od vas zatraži, povežite web-kameru

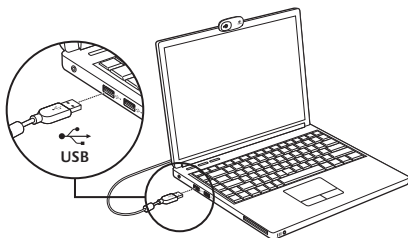

Prvi koraci s videopozivima



Uz web-kameru dobili ste softver Logitech Vid™ HD

Logitech Vid HD omogućuje videopozive putem interneta u samo nekoliko jednostavnih koraka:

- Instalirajte Logitech Vid HD
- Stvorite račun
- Dodajte prijatelja ili uputite videopoziv

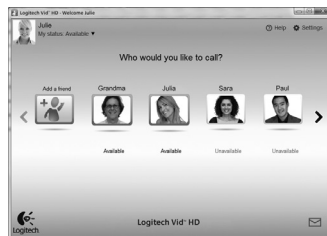

Saznajte više: <http://www.logitech.com/whatisvid>

Postavljanje softvera Logitech Vid HD

1

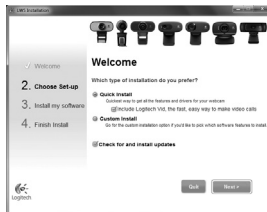

Instalirajte Logitech Vid HD

Preporučujemo vam instalaciju Logitechove web-kamere i softvera Logitech Vid HD.

Savjet: ako vam je draža neka druga aplikacija za videopozive, morat ćete preuzeti i instalirati softver treće strane.

Saznajte više: http://www.logitech.com/webcam_howto

2

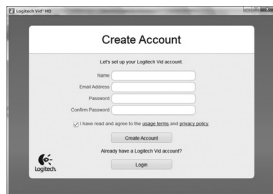

- web-kameru
- računalo sa zvučnicima i mikrofonom (ili slušalice s mikrofonom; mnoge Logitechove web-kamere imaju ugrađeni mikrofoni)

Stvorite račun

Slijedite upute na zaslону da biste stvorili svoj račun za Logitech Vid HD i postavili web-kameru za videopozive.

Da biste videopozive upućivali iz bilo koje aplikacije, i vi i druga osoba morate imati sljedeće:

- širokopojasnu internetsku vezu (npr. DSL, T1 ili kabel)
- istu aplikaciju za videopozive (npr. Logitech Vid HD)
- račune za videopozive

3

Dodavanje prijatelja ili upućivanje probnog poziva



Kliknite pločicu poziva za vježbu da biste testirali postavke.

Savjet: Pločica poziva za vježbu uvijek je dostupna na vašem popisu kontakata za testiranje postavki.



Da biste dodali prijatelja, kliknite pločicu Dodaj prijatelja i unesite adresu e-pošte prijatelja kada se to od vas zatraži.

Kada vaš prijatelj prihvati poziv, kliknite sliku prijatelja da biste uputili poziv.

Pristupanje postavkama računala i pokretanje aplikacija



Logitech automatski otkriva i postavlja najbolje postavke za vašu web-kameru. Ako želite ponovno snimiti svoju sliku za profil ili ažurirati bilo koju postavku, kliknite ikonu za postavke.

Dvokliknite ikone da biste pokrenuli svoje aplikacije.

1. Softver za Logitechovu web-kameru
2. Logitech Vid HD

Savjet: ikona Logitech Vid HD vidljiva je samo ako ste odabrali instalaciju softvera Vid. Da biste doznali više o videopozivima putem programa drugih proizvođača, posjetite:

www.logitech.com/webcam_howto



Navigacija softverom za Logitechovu web-kameru

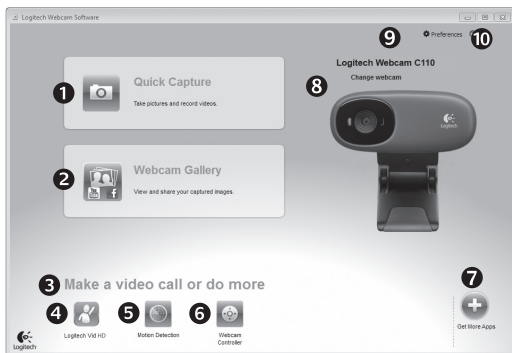

1. Snimanje slika i videozapisa
2. Prikaz snimljenih fotografija i zajedničko korištenje putem e-pošte, servisa Facebook® ili YouTube®
3. Područje za jednostavan pristup instaliranim aplikacijama za web-kamere
4. Pokretanje softvera Logitech Vid HD (ako je instaliran)
5. Snimanje videozapisa koji se pokreću otkrivanjem pokreta
6. Upravljanje videoefektima i web-kamerom tijekom videozapisa
7. Preuzimanje dodatnih aplikacija za web-kamere
8. Promjena web-kamera (kada imate više od jedne)
9. Otvaranje postavki softvera Logitechove web-kamere
10. Otvaranje kontrolne ploče za pomoć (priručnici i videozapisi za obuku)

Snimanje videozapisa i fotografija



Quick Capture omogućuje vam jednostavno snimanje fotografija i videozapisa.

Imate pristup kontrolama i postavkama web-kamere te videoefektima za prilagodbu slika i snimki.

1. Prozor pretpregleda
2. Način snimanja: fotografija/videozapis
3. Gumb za snimanje
4. Kontrole web-kamere
5. Videoefekti i filtri za zabavu (za web-kamere koje podržavaju tu značajku)
6. Sličice fotografija
7. Sličice videozapisa
8. Kliknite sličicu da biste ušli u galeriju

Galerija: prikaz i zajedničko korištenje



Kliknite sličicu fotografije u galeriji (1) da biste u prozoru pretpregleda (2) otvorili videozapis ili fotografiju.

- Priložite datoteku videozapisa ili fotografije u poruku e-pošte (3)
- Uredite fotografiju ili stvorite videozapis (4)
- Prenesite fotografiju ili videozapis na Facebook (5)
- Prenesite videozapis na Twitter (6)
- Prenesite videozapis na YouTube (7)

Sliku iz galerije možete povući i ispustiti na jednu od pločica funkcija (stavke 3 do 7) da biste pokrenuli aplikaciju za uređivanje ili priložili, odnosno prenijeli sliku.

Korištenje otkrivanja pokreta



- Postavite web-kameru za snimanje videozapisa kada otkrije kretanje.
- Prilagodite trajanje snimljenog videozapisa i osjetljivost otkrivanja.
- Snimljeni se videozapisi automatski spremaju na vaše računalo.
- Pregledajte sadržaj u Galeriji ili ga prenesite korištenjem prozora za prijenos jednim dodirnom.

Fino ugađanje web-kamere tijekom videoziva



1. Pokrenite kontroler web-kamere tijekom videoziva.
2. Sakrijte videosliku fotografijom dok je web-kamera i dalje povezana.
3. Koristite pomicanje i naginjanje da biste pronašli najbolji kut.
4. Povećajte ili smanjite da biste uključili/isključili okruženje.
5. Uživajte u jasnim razgovorima bez iritantne pozadinske buke.
6. Ispravite slabo osvjetljenje korištenjem tehnologije RightLight.
7. Navedite radne karakteristike web-kamere.

Dodatne aplikacije za web-kameru



Preuzmite i instalirajte dodatne aplikacije za svoju web-kameru, kao što su videozivi, uređivanje fotografija i videozapisa te ostali programi s dodanom vrijednošću.

Traženje pomoći

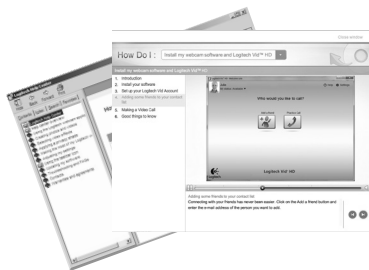

Kliknite ikonu pomoći da biste pristupili potpunom korisničkom priručniku ili pogledali videozapise za obuku koji prikazuju kako najbolje iskoristiti Logitechov softver i web-kameru.

Savjet: ako želite dodatne informacije o određenoj značajci, kliknite ikonu pomoći, a naš će se priručnik otvoriti na odgovarajućem mjestu.

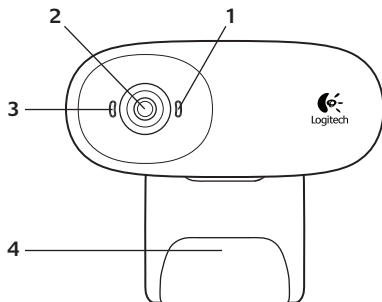

Funkcije

1. Mikrofon
2. Sočivo
3. Svetlo aktiviranja
4. Fleksibilno postolje/baza
5. Dokumentacija proizvoda



Hvala vam što ste kupili Logitech Veb kameru!



Koristite ovaj vodič da biste podesili Logitech Veb kameru i da biste počeli sa upućivanjem video poziva.

Ako imate pitanja pre nego što počnete, posetite dolenađene Veb lokacije da biste saznali više o Logitech Veb kamerama i video pozivima.

<http://www.logitech.com/support>

http://www.logitech.com/webcam_howto

<http://www.logitech.com/whatisvid>

<http://www.logitech.com>

Podešavanje Veb kamere

1

Postavite Veb kameru

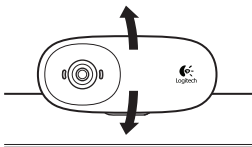
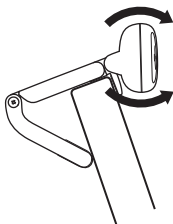

2**Instalirajte softver**

www.logitech.com/downloads

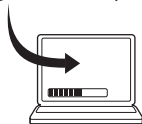

Da biste preuzeli i instalirali softver za Web kamere, posetite Web lokaciju www.logitech.com/downloads, dvaput kliknite na ikonu Webcams, izaberite proizvod sa spiska, izaberite Software Downloads (Preuzimanje softvera), a zatim sledite obaveštenja na ekranu.

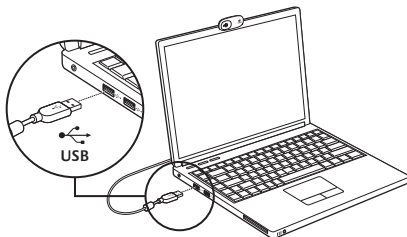
3**Kada se to od vas zatraži, povežite Veb kameru**

Prvi koraci uz video pozive



Web kamera se isporučuje sa programom Logitech Vid™ HD

Pomoću programa Logitech Vid HD za video pozive preko Interneta potrebno je samo nekoliko jednostavnih koraka:

- Instalirajte Logitech Vid HD
- Kreirajte nalog
- Dodajte prijatelja i uputite video poziv

Saznajte više: <http://www.logitech.com/whatisvid>

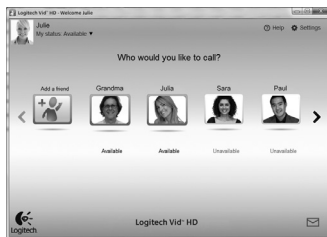

Podešavanje programa Logitech Vid HD

1

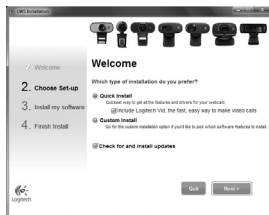

Instalirajte Logitech Vid HD

Preporučuje se da instalirate softver za Logitech Web kameru i Logitech Vid HD softver.

Savet: Ako želite da koristite drugu aplikaciju za video pozive, moraćete da preuzmete i instalirate softver nezavisnog proizvođača.

Saznajte više: http://www.logitech.com/webcam_howto

2

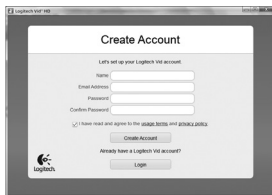

- Veb kameru
- Računar sa zvučnicima i mikrofonom (ili slušalice sa mikrofonom; mnoge Logitech Veb kamere imaju ugrađen mikrofoni)

Kreirajte nalog

Sledite uputstva na ekranu da biste kreirali svoj Logitech Vid HD nalog i podesili Veb kameru za video pozive.

Da biste upućivali video pozive pomoću bilo koje aplikacije, vi i osoba koju pozivate morate imati:

- Internet vezu širokog propusnog opsega (npr. DSL, T1 ili kablovska vezu)
- Istu aplikaciju za video pozive (npr. Logitech Vid HD)
- Naloge za video pozive

3



Dodajte prijatelja ili uputite probni poziv



Izaberite karticu „Probni poziv“ da biste testirali svoje postavke.

Savet: Kartica „Probni poziv“ uvek je dostupna na spisku kontakata kako biste mogli da testirate svoje postavke.



Da biste dodali prijatelja, izaberite karticu „Dodavanje prijatelja“ i unesite e-adresu prijatelja kada se to od vas zatraži.

Kada prijatelj prihvati vaš poziv, kliknite na njegovu sliku da biste uputili poziv.

Pristup postavkama naloga i pokretanje aplikacija



Logitech automatski otkriva i podešava najbolje postavke za vašu Veb kameru. Ako želite da napravite novu fotografiju za profil ili da ažurirate trenutne postavke, kliknite na ikonu „Postavke“.

Kliknite dvaput na ikone da biste pokrenuli aplikacije.

1. Softver za Logitech Veb kameru
2. Logitech Vid HD

Savet: Ikona programa Logitech Vid HD prikazana je samo ako odaberete da instalirate Logitech Vid HD. Da biste saznali više o video pozivima pomoću aplikacija nezavisnih proizvođača, posetite lokaciju:

www.logitech.com/webcam_howto



Navigacija kroz softver za Logitech Veb kameru

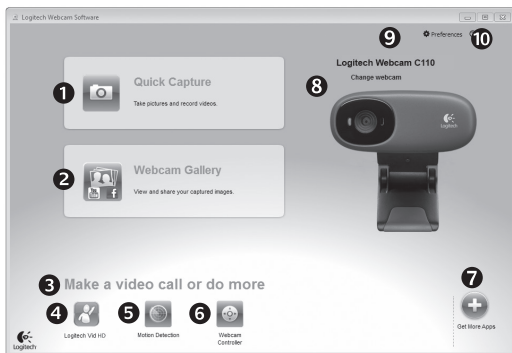

1. Snimanje slika i video zapisa
2. Prikažite snimljene slike i podelite ih putem e-pošte, Veb lokacije Facebook® ili Veb lokacije YouTube®
3. Oblast za jednostavan pristup instaliranim aplikacijama u vezi sa Veb kamerom
4. Pokrenite Logitech Vid HD (ako je instaliran)
5. Snimite video zapise koje pokreće otkriveni pokret
6. Kontrolišite video efekte i Veb kameru dok je video poziv u toku
7. Preuzmite dodatne aplikacije za Veb kameru
8. Promenite Veb kamere (kada ih imate više)
9. Otvorite postavke softvera za Logitech Veb kameru
10. Otvorite kontrolnu tablu pomoći (uputstva i video zapisi „Kako da...“)

Snimanje video zapisa i slika



Quick Capture vam omogućava da sa lakoćom snimate slike i video zapise.

Imate jednostavan pristup kontrolama i postavkama Veb kamere, kao i video efektima za personalizovanje slika i snimaka.

1. Prozor za pregled
2. Režim snimanja: fotografija/video
3. Dugme „Snimi“
4. Kontrole Veb kamere
5. Video efekti i zabavni filteri (za Veb kamere koje podržavaju ovu funkciju)
6. Sličice fotografija
7. Sličice video zapisa
8. Kliknite na sličicu da biste ušli u galeriju

Galerija: prikaz i deljenje



Ako kliknete na sličicu u galeriji (1), video zapis ili fotografija otvaraju se u prozoru za pregled (2).

- Priložite video datoteku ili datoteku slike e-poruci (3)
- Uredite fotografiju ili spojite video zapis (4)
- Otpremite sliku ili video zapis na Facebook (5)
- Otpremite video zapis na Twitter (6)
- Otpremite video zapis na YouTube (7)

Takođe možete prevući i otpustiti sliku iz galerije na neku od funkcijskih kartica (stavke 3-7) da biste pokrenuli aplikaciju za uređivanje ili je priložili odnosno otpremili.

Korišćenje otkrivanja pokreta



- Podesite Veb kameru da snima video zapis kada otkrije pokret.
- Podesite trajanje snimljenog video zapisa i osetljivost otkrivanja.
- Snimljeni video zapis automatski se čuva na vašem računaru.
- Prikažite sadržaj u galeriji ili ga otpremite pomoću prozora „Otpremanje jednim dodirom“.

Precizno podešavanje Veb kamere u toku video poziva



1. Pokrenite kontroler Veb kamere dok je video poziv u toku.
2. Sakrijte sliku video zapisa pomoću fotografija dok je vaša Veb kamera povezana.
3. Koristite pan prikaz i nagib da biste pronašli najbolji ugao.
4. Povećajte ili smanjite da uključite/fisključite okruženje.
5. Uživajte u jasnom razgovoru bez bez neprijatne pozadinske buke.
6. Ispravite loše osvetljenje u okruženju pomoću tehnologije RightLight.
7. Navedite karakteristike rada Veb kamere.

Preuzimanje dodatnih aplikacija za Veb kameru



Preuzmite i instalirajte dodatne aplikacije za Veb kameru kao što su programi za video pozive, uređivanje fotografija i video zapisa, kao i drugi programi sa dodatnom vrednošću.

Pronalaženje pomoći

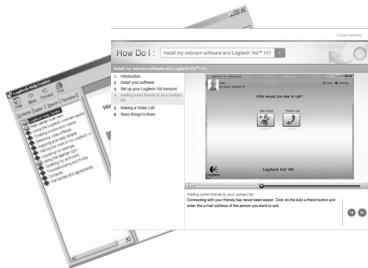

Kliknite na ikonu pomoći za pristup kompletnim uputstvima za korisnika ili pogledajte video zapise „Kako da...“ koji pokazuju kako da na najbolji način iskoristite Logitech Veb kameru i softver.

Savet: Ako niste sigurni u vezi sa nekom funkcijom, kliknite na ikonu pomoći i otvoriće se odgovarajuća stranica u našem uputstvu.

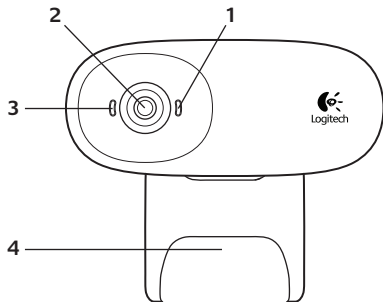

Funkcije

1. Mikrofon
2. Objektiv
3. Lučka dejavnosti
4. Prilagodljiva sponka/podstavek
5. Dokumentacija izdelka



Zahvaljujemo se vam, ker ste kupili spletno kamero družbe Logitech.



Z navodili iz tega priročnika nastavite spletno kamero družbe Logitech in začnite izvajati videoklice.

Če imate vprašanja, preden začnete, obiščite spodaj navedena spletna mesta, kjer lahko izveste več o spletnih kamerah družbe Logitech in videoklicanju.

<http://www.logitech.com/support>

http://www.logitech.com/webcam_howto

<http://www.logitech.com/whatisvid>

<http://www.logitech.com>

Nastavitev spletne kamere

1

Namestite spletno kamero

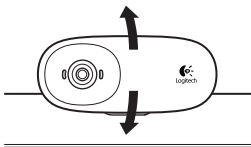
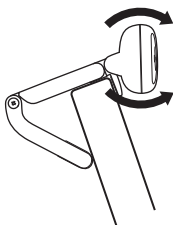

2

Namestite programsko opremo

www.logitech.com/downloads

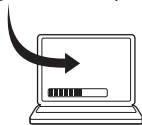

Če želite prenesti programsko opremo za spletno kamero in jo namestiti, obiščite spletno mesto www.logitech.com/downloads, dvokliknite ikono Webcams, na seznamu izberite izdelek, izberite Software Downloads (Prenosi programske opreme) in nato sledite pozivom na zaslonu.

3

Ko vas program pozove, priključite spletno kamero

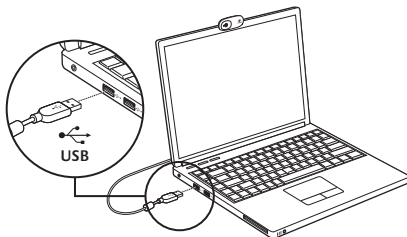

Uvod v videoklicanje



Spletni kameri je priložena programska oprema Logitech Vid™ HD

Če imate programsko opremo Logitech Vid HD, morate za videoklicanje v živo prek interneta izvesti le nekaj preprostih korakov:

- Namestitev programske opreme Logitech Vid HD
- Ustvarjanje računa
- Dodajte prijatelja in opravite preskusni videoklic

Več informacij najdete na spletnem mestu: <http://www.logitech.com/whatisvid>

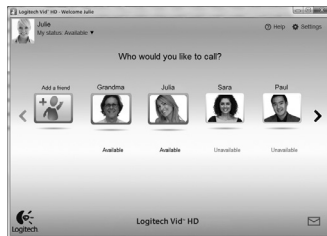

Nastavitev programske opreme Logitech Vid HD

1

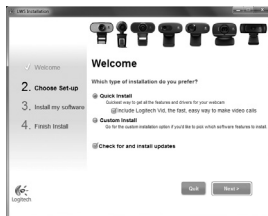

Namestitev programske opreme Logitech Vid HD

Priporočamo vam, da namestite spletno kamero družbe Logitech in programsko opremo Logitech Vid HD.

Namig: Če bi raje imeli drugo programsko opremo za videoklicanje, morate prenesti in namestiti programsko opremo drugega proizvajalca.

Več informacij najdete na spletnem mestu: http://www.logitech.com/webcam_howto

2

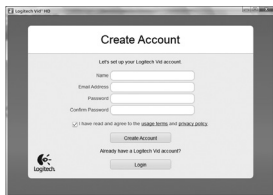

- Spletno kamero
- Računalnik z zvočniki in mikrofonom (ali slušalko z mikrofonom; številne Logitechove spletne kamere imajo vgrajen mikrofoni)

Ustvarjanje računa

Če želite ustvariti račun Logitech Vid HD in nastaviti spletno kamero za opravljanje videoklicev, sledite navodilom na zaslonu.

Za videoklic s katerim koli programom morate vi in oseba, ki jo kličete, imeti:

- Širokopasovno internetno povezavo (npr. DSL, T1 ali kabelsko)
- Isti program za videoklicanje (npr. Logitech Vid HD)
- Račune za videoklicanje

3

Dodajanje prijatelja ali opravljanje preskusnega klica



Če želite preskusiti nastavitve, kliknite ploščico s preskusnim klicem.

Namig: Ploščica s preskusnim klicem je na seznamu stikov vedno na voljo, tako da lahko preskusite nastavitve.



Če želite dodati prijatelja, kliknite ploščico za dodajanje prijatelja in ko ste pozvani, vnesite prijateljevo e-pošto.

Ko prijatelj sprejme vaše povabilo, kliknite njegovo sliko in opravite klic.

Dostop do nastavitve računa in zagon programov



Logitech samodejno zazna in prilagodi najboljše nastavitve za vašo spletno kamero. Če želite znova posneti sliko za svoj profil ali posodobiti eno od nastavitvev, kliknite ikono »Nastavitve«.

Če želite zagnati programe, dvokliknite ikone.

1. Programska oprema za spletno kamero družbe Logitech
2. Logitech Vid HD

Namig: Ikona programske opreme Logitech Vid HD je na voljo le , če namestite programsko opremo Logitech Vid HD. Če želite več informacij o programski opremi drugih izdelovalcev, ki omogočajo opravljanje videoklicev, obiščite spletno mesto:

www.logitech.com/webcam_howto



Krmarjenje po programski opremi za spletno kamero družbe Logitech

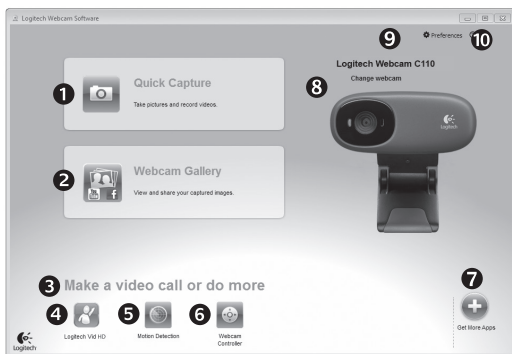

1. Zajem slik in video-posnetkov
2. Oglad zajetih slik in omogočanje skupne rabe prek e-pošte, storitve Facebook® ali YouTube®
3. Območje za preprost dostop do nameščenih programov za spletno kamero
4. Zagon programske opreme Logitech Vid HD (če je nameščena)
5. Zajem videoposnetkov z zaznamim gibanjem
6. Nadzor videoučinkov in spletno kamero med videoklicem
7. Prenos dodatnih programov za spletno kamero
8. Zamenjava spletnih kamer (če jih imate več)
9. Odpiranje nastavitve programske opreme za spletno kamero družbe Logitech
10. Odpiranje nadzorne plošče s pomočjo priložni in videoposnetki za učenje

Zajem videoposnetkov in snemanje slik



Hiter zajem vam omogoča preprosto snemanje slik ali videoposnetkov.

Imate preprost dostop do kontrolnikov spletne kamere in nastavitve ter do videoučinkov, s katerimi prilagodite slike in posnetke.

1. Okno za predogled
2. Način zajema: fotografija/video
3. Gumb za zajem
4. Kontrolniki spletne kamere
5. Videoučinki in filtri zabave (za spletne kamere, ki podpirajo to funkcijo)
6. Sličice fotografij
7. Sličice videoposnetkov
8. Če želite odpreti galerijo, kliknite sličico

Galerija: ogledovanje in skopna raba



Če v galeriji kliknete sličico slike (1), se v oknu za predogled odpre videoposnetek ali fotografija (2).

- E-pošti (3) priložite datoteko z videoposnetkom ali sliko
- Uredite fotografijo ali sestavite videoposnetek (4)
- Prenesite sliko ali videoposnetek v Facebook (5)
- Prenesite videoposnetek v Twitter (6)
- Prenesite videoposnetek v YouTube (7)

Če želite zagnati urejevalnik oz. pripeti ali prenesti slike, lahko slike iz galerije tudi povlečete in spustite v eno od funkcijskih ploščic (elementi od 3 do 7).

Uporaba zaznavanja gibanja



- Nastavite spletno kamero tako, da omogoča snemanje videoposnetkov, kadar zazna gibanje.
- Prilagodite trajanje zajetega videoposnetka in občutljivost zaznavanja.
- Zajeti videoposnetek je samodejno shranjen v računalnik.
- Oglejte si vsebino v galeriji ali jo prenesite z oknom za prenos z enim dotikom.

Natančna nastavitve spletne kamere med videoklicem



1. Zaženite kontrolnik spletne kamere med videoklicem.
2. Skrijte sliko videoposnetka s fotografijo, ko je spletna kamera priključena.
3. S panoramskim premikanjem in nagibom poiščite kar najboljši kot.
4. Povečajte ali pomanjšajte, če želite vključiti/izključiti okolje.
5. Uživate v jasnih pogovorih brez neprijetnih zvokov iz ozadja.
6. S funkcijo RightLight izboljšajte slabe pogoje osvetlitve v okolju.
7. Določite značilnosti delovanja spletne kamere.

Pridobite več programov za spletno kamero



Prenesite in namestite dodatne programe za spletno kamero, kot so programi za videoklicanje, urejanje fotografij in videoposnetkov ter druge programe za dodano vrednost.

Iskanje pomoči



Kliknite ikono pomoči, če želite omogočiti dostop do celotnega uporabniškega priročnika ali si ogledati videoposnetke za učenje, kjer je opisano, kako lahko kar najbolj izkoristite svojo spletno kamero in programsko opremo družbe Logitech.

Namig: Če ne veste prav natančno, za kakšno funkcijo gre, kliknite ikono pomoči in odpre se naš priročnik prav na tistem mestu, ki ga iščete.

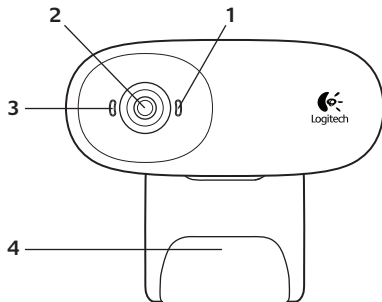

Kirjeldus

1. Mikrofon
2. Objektiiv
3. Töötamise indikaatorlamp
4. Painduv klamber/alus
5. Toote dokumendid



Täname, et ostsite Logitechi veebikaamera!



Kasutage seda juhendit Logitechi veebikaamera seadistamiseks ja videokõnede sooritamiseks.

Kui teil on enne alustamist küsimusi, külastage palun allpool loetletud veebisaiti ja tutvuge lisateabega Logitechi veebikaamerate ja videokõnede kohta.

<http://www.logitech.com/support>

http://www.logitech.com/webcam_howto

<http://www.logitech.com/whatisvid>

<http://www.logitech.com>

Veebikaamera seadistamine

1

Asetage veebikaamera kohale

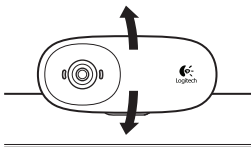
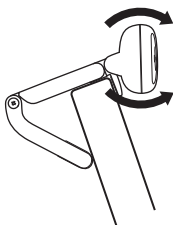

2**Installige tarkvara**

www.logitech.com/downloads

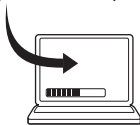

Veebikaameratarkvara allalaadimiseks ja installimiseks külastage veebisaiti www.logitech.com/downloads, topeltklõpsake valikut Webcams, valige loendist oma toode, valige Software Downloads ja järgige ekraanil kuvatavaid juhiseid.

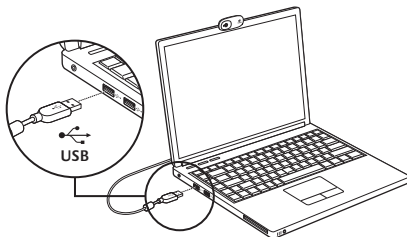
3**Ühendage veebikaamera, kui viibatakse**

Videokõne alustamine



Teie veebikaamera on kaasas Logitech Vid™ HD

Tarkvara Logitech Vid HD abil toimub reaalsajas videokõne Interneti teel kõigest paari lihtsa sammu abil:

- Installige Logitech Vid HD
- Looge endale konto
- Lisage sõber ja sooritage videokõne

Lisateave: <http://www.logitech.com/whatisvid>

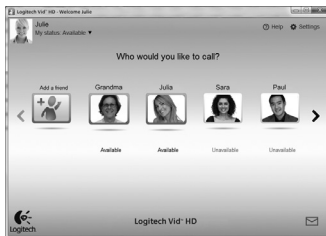

Logitech Vidi seadistamine

1

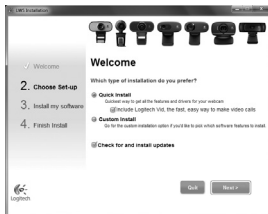

Lisateave: http://www.logitech.com/webcam_howto

Installige Logitech Vid HD

Soovitame teil installida nii Logitechi veebikaamera kui Logitech Vidi tarkvara.

Näpunäide. Kui eelistate kasutada mõnda muud videokõnerakendust, peate alla laadima ja installima kolmanda osapoole tarkvara.

2

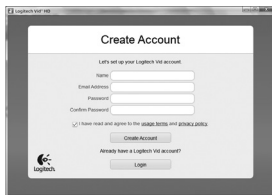

Looge endale konto

Looge ekraanil kuvatavaid juhiseid järgides oma Logitech Vidi konto ja seadistage veebikaamera videokõnede sooritamiseks.

Videokõnede sooritamiseks mis tahes rakenduse abil peab teil ja isikul, kellega soovite vestelda, olema:

- veebikaamera
- arvuti koos kõlarite ja mikrofoniga (või mikrofoniga kõrvaklapid; paljud Logitechi veebikaamerad on varustatud sisseehitatud mikrofoniga)
- lairiba-Internetiühendus (nt DSL, T1 või kaabel)
- sama videokõnerakendus (nt Logitech Vid HD)
- videokõne kontod

3



Lisage sõber või sooritage harjutuskõne



Seadistuse testimiseks klõpsake paanil Practice Call (harjutuskõne).

Näpunäide. Paan Practice Call on seadistuste testimiseks alati saadaval Contact Listi (kontaktide loendi) alt.



Sõbra lisamiseks klõpsake paanil Add a Friend (lisa sõber) ning sisestage sõbra e-posti aadress, kui viibatakse.

Kui sõber on teie kutse vastu võtnud, klõpsake kõne alustamiseks sõbra pildil.

Ligipääs konto seadetele ja rakenduste käivitamine

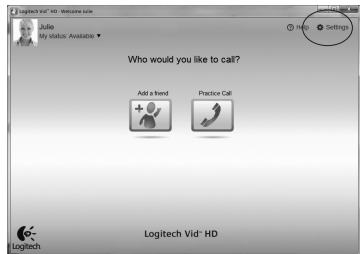

Logitech tuvastab ja reguleerib automaatselt veebikaamera jaoks parimad seaded. Kui soovite oma profiili pilti uuendada või mõnda seadet värskendada, klõpsake ikoonil Settings (seaded).

Topeltklõps ikoonil käivitab vastava rakenduse.

1. Logitechi veebikaamera tarkvara
2. Logitech Vid HD

Näpunäide. Logitech Vidi ikoon kuvatakse vaid siis, kui otsustate Logitech Vidi installida. Lisateabe saamiseks kolmanda osapoole videokõnede kohta külastage palun veebiaadressi

www.logitech.com/webcam_howto



Logitechi veebikaamera tarkvaras liikumine

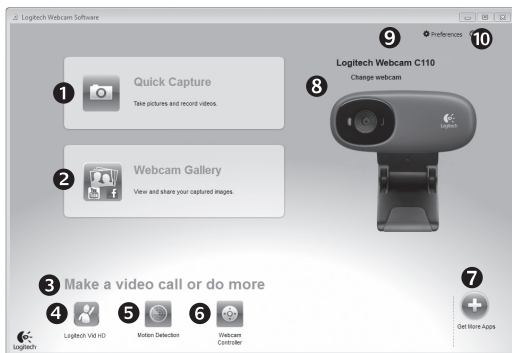

1. Salvestage pilte ja videoklippe
2. Vaadake salvestatud kujutisi ja jagage neid e-posti, Facebook[®]-i või YouTube[®]-i abil
3. Ala hõlpsaks ligipääsemiseks oma veebikaameraga seotud installitud rakendustele
4. Käivitage Logitech Vid HD (kui on installitud)
5. Salvestage videoklippe, kui päästikuks on liikumistuvastus
6. Juhtige oma videoefekte ja veebikaamerat videokõne toimumise ajal
7. Laadige alla täiendavaid veebikaamera rakendusi
8. Vahetage veebikaameraid (kui kasutate mitut kaamerat)
9. Avage Logitechi veebikaamera tarkvara seaded
10. Avage abifunktsiooni tööpiirkond (juhendid ja õppevideod)

Videote ja piltide salvestamine



Funktsioon Quick Capture (kiirsalvestus) võimaldab teil hõpsalt salvestada fotosid ja videoklippe.

Tagatud on kiire ja lihtne ligipääs veebikaamera juhtnuppudele ja seadetele ning videoefektidele, mille abil saate oma pilte ja salvestisi isikupäraseks muuta.

1. Eelvaate aken
2. Salvestusrežiim: foto/video
3. Salvestusnupp
4. Veebikaamera juhtnupud
5. Videoefektid ja naljafiltrid (seda funktsiooni toetavate veebikaamerate puhul)
6. Fotode pisipildid
7. Videote pisipildid
8. Galeriisse sisenemiseks klõpsake pisipildil

Galerii: vaatamine ja jagamine



Galeriis (1) kujutise pisipildil klõpsamine avab videoklipi või foto vaateaknas (2).

- Lisage videoklipp või pildifail manusena e-kirjale (3)
- Redigeerige fotot või monteerige kokku videolõike (4)
- Laadige pilt või videoklipp Facebooki (5)
- Laadige videoklipp Twitteris (6)
- Laadige videoklipp YouTube'i (7)

Saate ka pukseerida galerii kujutise ühele funktsioonipaanile (elemendid 3–7), et käivitada redigeerimisrakenduse, lisada selle manusena või üles laadida.

Liikumistuvastuse kasutamine



- Seadistage oma veebikaamera salvestama videoklippe siis, kui kaamera tuvastab liikumise.
- Reguleerige salvestatud video kestvust ja tuvastamise tundlikkust.
- Hõivatud video salvestatakse automaatselt teie arvutisse.
- Vaadake galeriis asuvat sisu või laadige see ühe puutega üleslaadimise akna abil soovitud asukohta.

Veebikaamera häälestamine videokõne toimumise ajal



1. Käivitage videokõne ajal veebikaamera juhtimisseeade.
2. Peitke oma videokujutis ja foto, nii et veebikaamera jääb ühendatuks.
3. Parima nurga saavutamiseks kasutage panoraami ja kallutuse funktsioone.
4. Ümbruse kaasamiseks/väljajätmiseks suurendage/vähendage kujutist.
5. Nautige selgeid vestlusi ilma häiriva taustamürata.
6. Parandage nõrgalt valgustatud ümbruse tingimusi funktsiooni RightLight abil.
7. Määrake veebikaamera tööomadused.

Hankige oma veebikaamerale lisarakendusi



Laadige alla ja installeerige oma veebikaamerale lisarakendusi (näiteks videokõnede rakendus ja fotode ning videoklippide redigeerimise rakendus) ning muid lisaväärtusprogramme.

Abi saamine



Klõpsake täielikku kasutusjuhendisse sisenemiseks abiikoonil või vaadake õppevideoid, mis näitavad, kuidas kasutada Logitechi veebikaamera ja tarkvara kõiki võimalusi.

Näpunäide. Kui teil tekib funktsiooni osas küsimusi või kahtlusi, klõpsake abiikoonil ja meie kasutusjuhend avaneb õigest kohast.

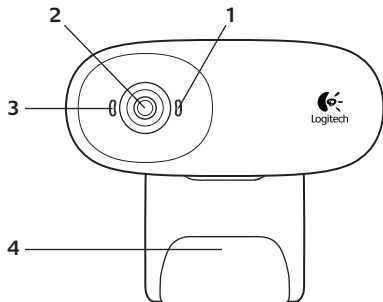

Sastāvdaļas

1. Mikrofons
2. Objektīvs
3. Aktivitātes indikators
4. Pielāgojams klipsis/pamatne
5. Produkta dokumentācija



Paldies, ka iegādājāties Logitech tīmekļa kameru



Lietojiet šo rokasgrāmatu, lai uzstādītu Logitech tīmekļa kameru un veiktu videozvanus.

Ja pirms uzstādīšanas rodas jautājumi, lūdzu, apmeklējiet tālāk minētās vietas, lai uzzinātu plašāku informāciju par Logitech tīmekļa kamerām un videozvanīšanu.

<http://www.logitech.com/support>

http://www.logitech.com/webcam_howto

<http://www.logitech.com/whatisvid>

<http://www.logitech.com>

Tīmekļa kameras uzstādīšana

1

Novietojiet tīmekļa kameru

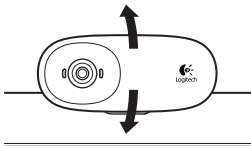
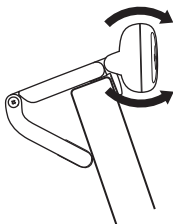

2

Instalējiet programmatūru

www.logitech.com/downloads

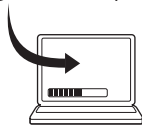

Lai lejupielādētu un instalētu tīmekļa kameras programmatūru, dodieties uz vietni www.logitech.com/downloads, divreiz noklikšķiniet uz sadaļas Webcams (tīmekļa kameras), sarakstā atlasiet vēlamo izstrādājumu, tad atlasiet vienumu Software Downloads (programmatūru lejupielāde) un rīkojieties atbilstoši norādēm ekrānā.

3

Saņemot uzaicinājumu, pievienojiet tīmekļa kameru

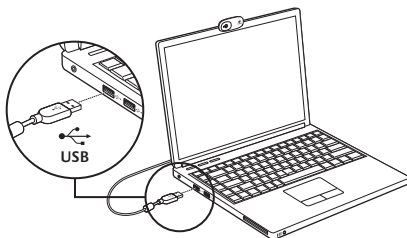

Videozvana veikšana



Timekļa kameras komplektā ir programmatūra Logitech Vid™ HD

Programmatūra Logitech Vid HD nodrošina videozvanišanu internetā, veicot tikai dažas darbības:

- Instalējiet Logitech Vid HD
- Izveidojiet kontu
- Pievienojiet draugu un veiciet videozvanu

Plašāka informācija: <http://www.logitech.com/whatisvid>

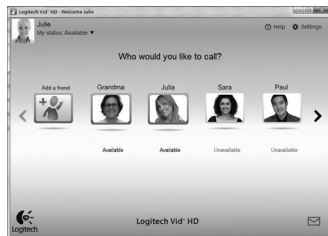

Logitech Vid HD iestatīšana

1

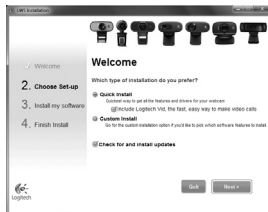

Logitech Vid HD instalēšana

Ieteicams instalēt gan Logitech timekļa kameras, gan Logitech Vid HD programmatūru.

Padoms. Ja dodat priekšroku citai videozvanišanas lietojumprogrammai, lejupeļādējiet un instalējiet trešās puses programmatūru.

Plašāka informācija: http://www.logitech.com/webcam_howto

2

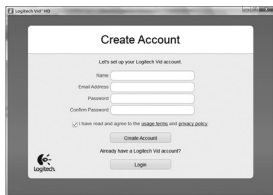

Konta izveide

Izpildiet ekrānā redzamos norādījumus, lai izveidotu savu Logitech Vid HD kontu un iestatītu timekļa kameru videozvanu veikšanai.

Lai veiktu videozvanus, izmantojot jebkuru lietojumprogrammu, jums un otrai personai jābūt:

- timekļa kamerai;
- datoram ar skaļruņiem un mikrofonu (vai austiņām ar mikrofonu; daudzām Logitech timekļa kamerām ir iebūvēts mikrofons);
- platjoslas interneta savienojumam (piemēram, DSL, T1 vai kabelim);
- vienai un tai pašai videozvanišanas lietojumprogrammai (piemēram, Logitech Vid HD);
- videozvanišanas kontiem.

3

Pievienojiet draugu vai veiciet izmēģinājuma zvanu



Noklikšķiniet uz iespējas "Practice Call" (Izmēģinājuma zvans), lai pārbaudītu iestatījumus.

Padoms. Iespēja "Practice Call" (Izmēģinājuma zvans) ir vienmēr pieejama kontaktu sarakstā, lai varētu pārbaudīt iestatījumus.



Lai pievienotu draugu, noklikšķiniet uz iespējas "Add a Friend" (Pievienot draugu) un ievadiet drauga e-pasta adresi.

Pēc tam, kad draugs ir pieņēmis jūsu ielūgumu, noklikšķiniet uz drauga attēla, lai zvanītu.

Pieklūšana konta iestatījumiem un lietojumprogrammu palaišana



Logitech automātiski nosaka un pielāgo labākos tīmekļa kameras iestatījumus. Ja vēlaties vēlreiz uzņemt savu profila attēlu vai atjaunināt kādu no iestatījumiem, noklikšķiniet uz ikonas Settings (Iestatījumi).

Lai palaistu lietojumprogrammas, veiciet dubultklikšķi uz ikonām.

1. Logitech tīmekļa kameras programmatūra
2. Logitech Vid HD

Padoms. Logitech Vid HD ikona ir pieejama tikai tad, ja ir instalēta programmatūra Logitech Vid HD. Lai uzzinātu par trešo pušu piedāvātajām videozvanīšanas iespējām, apmeklējiet vietni:

www.logitech.com/webcam_howto



Logitech tīmekļa kameras programmatūras apskats

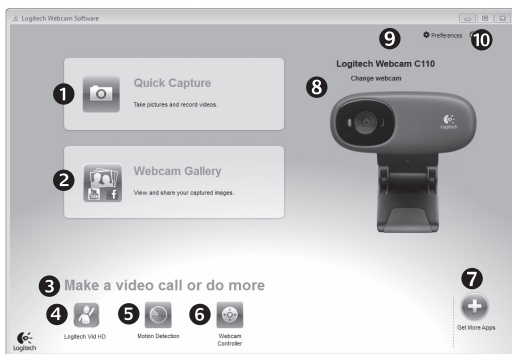

1. Uzņemiet attēlus un videoklipus.
2. Skatiet uzņemtos attēlus un koplietojiet tos, izmantojot e-pastu, Facebook® vai YouTube®.
3. Vieta, kur ērti piekļūt instalētajām, ar tīmekļa kameru saistītajām lietojumprogrammām.
4. Palaidiet Logitech Vid HD (ja instalēta).
5. Uzņemiet videoklipus, izmantojot noteiktas kustības funkciju.
6. Veicot videozvanu, pārvaldi video efektus un tīmekļa kameru.
7. Lejupielādējiet papildu tīmekļa kameras lietojumprogrammas.
8. Mainiet tīmekļa kameras (ja ir vairākas).
9. Atveriet Logitech tīmekļa kameras programmatūras iestatījumus.
10. Atveriet palīdzības paneli (rokasgrāmatas un informatīvi videoklipi).

Videoklipu un attēlu uzņemšana



Funkcija Quick Capture (Ātrā uzņemšana) ļauj ērti uzņemt fotoattēlus un ierakstīt videoklipus. Lai personalizētu attēlus un videoklipus, varat ērti piekļūt tīmekļa kameras vadīklām un iestatījumiem, kā arī video efektiem.

1. Priekšskatījuma logs
2. Uzņemšanas režīms: fotoattēli/videoklipi
3. Uzņemšanas poga
4. Tīmekļa kameras vadītājs
5. Video efekti un izklaidei paredzēta filtru sistēma (tīmekļa kamerām, kas atbalsta šo funkciju)
6. Fotoattēlu sīktēli
7. Videoklipu sīktēli
8. Noklikšķiniet uz sīktēla, lai atvērtu galeriju

Galerija: apskate un koplietošana



Noklikšķinot uz galerijā (1) esoša attēla sīktēla, pārskata logā (2) tiek atvērts videoklips vai fotoattēls.

- Pievienojiet e-pasta ziņojumā videoklipa vai attēla failu (3).
- Rediģējiet fotoattēlu vai apvienojiet videoklipu (4).
- Augšupielādējiet attēlu vai videoklipu sociālajā tīklā Facebook (5).
- Augšupielādējiet videoklipu vietnē Twitter (6).
- Augšupielādējiet videoklipu vietnē YouTube (7).

Varat arī vilkt un nomest galerijas attēlu uz kāda no funkciju elementiem (vienumi 3-7), lai palaistu rediģēšanas lietojumprogrammu, veiktu pievienošanu vai augšupielādi.

Kustības noteikšanas funkcijas lietošana



- Iestatiet timekļa kameru, lai ierakstītu videoklipu, ja tiek noteikta kustība.
- Pielāgojiet uzņemtā videoklipa ilgumu un kustību noteikšanas jutīguma pakāpi.
- Uzņemtāis videoklips tiek automātiski saglabāts datorā.
- Skatiet saturu galerijā vai arī augšupielādējiet to, izmantojot logu One-touch Upload (Augšupielāde, vienreiz pieskaroties).

Precīza tīmekļa kameras pielāgošana videozvana laikā



1. Videozvana laikā palaidiet tīmekļa kameras vadierīci.
2. Pēc tīmekļa kameras savienojuma izveides paslēpiet savu video attēlu, izmantojot fotoattēlu.
3. Lietojiet panorāmas un savēršanas funkciju, lai atrastu labāko skata leņķi.
4. Tuviniet vai tāliniet kameru, lai attēlā būtu/ nebūtu redzama telpa jums apkārt.
5. Sarunājieties, izbaudot skaidru skaņu bez traucējošajiem fona trokšņiem.
6. Labojiet nepietiekamu apgaismojumu, lietojot funkciju „RightLight”.
7. Nosakiet tīmekļa kameras darbības īpašības.

Papildu lietojumprogrammas tīmekļa kamerasi



Lejupielādējiet un instalējiet citas tīmekļa kameras lietojumprogrammas, piemēram, videozvanišanas, fotoattēlu un videoklipu rediģēšanas, kā arī citas pievienotās vērtības programmas.

Palīdzības saņemšana

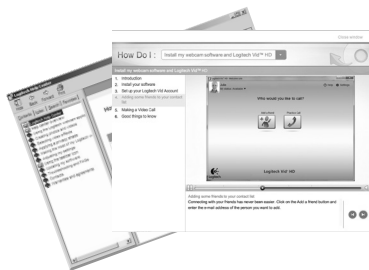

Noklikšķiniet uz palīdzības ikonas, lai piekļūtu pilnai lietotāja rokasgrāmatai, vai skatiet informatīvus videoklipus par Logitech timekļa kameras un programmatūras pilnvērtīgu lietošanu.

Padoms. Ja nezināt, kā lietot kādu no funkcijām, noklikšķiniet uz palīdzības ikonas, un rokasgrāmata tiks atvērta tieši vajadzīgajā vietā.

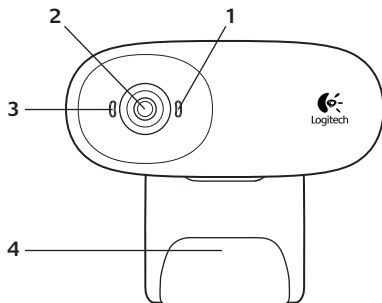

Funkcijos

1. Mikrofonas
2. Objektivas
3. Veikimo lemputė
4. Lankstus prisegamas pagrindas
5. Gaminio dokumentacija



Dėkojame, kad įsigijote „Logitech“ interneto vaizdo kamerą!



Naudodamiesi šiuo vadovu, nustatykite „Logitech“ interneto vaizdo kamerą ir skambinkite su vaizdu.

Jei prieš pradėdant kils klausimų, apsilankykite toliau nurodytose svetainėse ir sužinokite daugiau apie „Logitech“ interneto vaizdo kameras ir vaizdo skambučius.

<http://www.logitech.com/support>

http://www.logitech.com/webcam_howto

<http://www.logitech.com/whatisvid>

<http://www.logitech.com>

Interneto vaizdo kameros nustatymas

1

Pastatykite interneto vaizdo kamerą

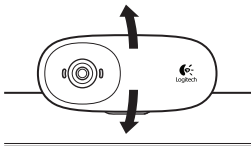
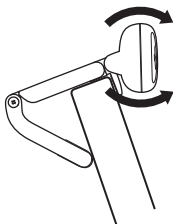

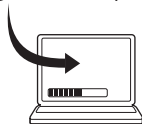
2**Įdiekite programinę įrangą****www.logitech.com/downloads**

Norėdami atsisiųsti ir įdiegti savo internetinės kameros programinę įrangą, pereikite į www.logitech.com/downloads, dukart spustelėkite Webcams, pasirinkite iš sąrašo savo produktą, pasirinkite Software Downloads, po to vykdykite ekrane pateikiamas instrukcijas.

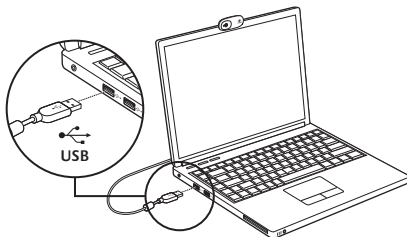
3**Paraginti prijunkite interneto vaizdo kamerą**

Kaip naudotis vaizdo skambučiais



Kartu su interneto vaizdo kamera pridėjama „Logitech Vid™ HD“

Su „Logitech Vid HD“ tiesioginiams vaizdo skambučiams internetu prireiks vos kelių nesudėtingų veiksmų:

- Įdiegti „Logitech Vid HD“
- Sukurti paskyrą
- Pridėti draugą ar atlikti bandomąjį vaizdo skambučių

Sužinokite daugiau: <http://www.logitech.com/whatisvid>

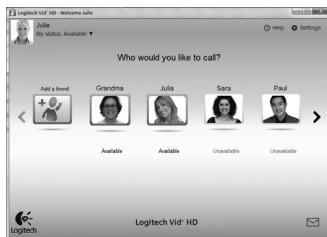

„Logitech Vid HD“ nustatymas

1

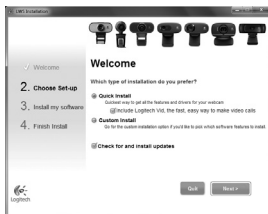

Įdiegti „Logitech Vid HD“

Rekomenduojama įdiegti „Logitech“ interneto vaizdo kameros programinę įrangą ir „Logitech Vid HD“ programinę įrangą.

Patarimas: Jei pageidaujate naudoti kitą vaizdo skambučių programą, turėsite atsisųsti ir įdiegti trečiosios šalies programinę įrangą.

Sužinokite daugiau: http://www.logitech.com/webcam_howto

2

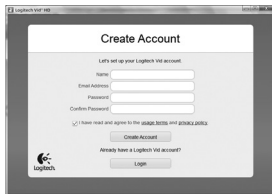

Sukurti paskyrą

Vykdydami ekrane pateikiamas instrukcijas, sukurkite „Logitech Vid HD“ paskyrą ir sukonfigūruokite savo interneto vaizdo kamerą vaizdo skambučiams.

Norėdami atlikti vaizdo skambučius su bet kuria kita programa, kartu jūs ir kitas asmuo privalo turėti:

- Interneto vaizdo kamera
- Kompiuterį su garsiakalbiais ir mikrofonu (arba ausines su mikrofonu; daugelis „Logitech“ interneto vaizdo kamerų turi vidinį mikrofona)
- Plačiajuostį interneto ryšį (pvz., DSL, T1 arba laidinį)
- Tą pačią vaizdo skambučių programą (pvz., „Logitech Vid HD“)
- Vaizdo skambučių paskyras

3

Pridėkite draugą ar atlikite bandomąjį skambutį



Spustelėkite bandomojo skambučio langelį ir patikrinkite nustatymus.

Patarimas: Bandomojo skambučio langelį visada galite pasirinkti adresatų sąrašė, kad išbandytumėte nustatymus.



Norėdami pridėti draugą, spustelėkite langelį Pridėti draugą ir įveskite draugo el. pašto adresą, kai bus nurodyta tai padaryti.

Kai jūsų draugas priims pakvietimą, norėdami skambinti, spustelėkite draugo paveikslėlį.

Paskyros nustatymų pasirinkimas ir programų paleidimas



„Logitech“ automatiškai aptinka ir nustato tinkamiausius jūsų interneto vaizdo kameros nustatymus. Jei norite iš naujo pasirinkti profilio paveikslėlį ar atnaujinti kokius nors nustatymus, spustelėkite piktogramą Nustatymai.

Du kartus spustelėkite piktogramas, kad paleistumėte programas.

1. „Logitech“ interneto vaizdo kameros programinė įranga
2. „Logitech Vid HD“

Patarimas: „Logitech Vid HD“ piktograma bus matoma tik tuo atveju, jei pasirinksite įdiegti „Logitech Vid HD“. Norėdami sužinoti apie trečiųjų šalių vaizdo skambučius, apsilankykite:

www.logitech.com/webcam_howto



Naršymas po „Logitech“ interneto vaizdo kameros programinę įrangą

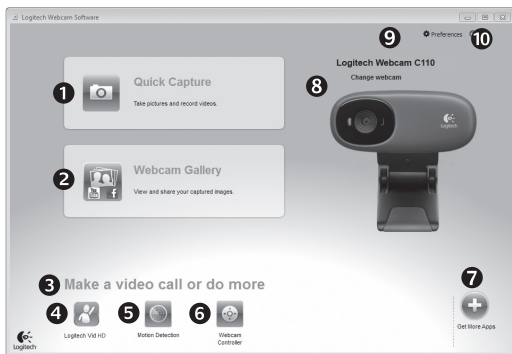

1. Fotografuokite vaizdus ir vaizdo įrašus
2. Peržiūrėkite nufotografuotus vaizdus ir bendrinkite juos el. paštu, „Facebook“[®] ar „YouTube“[®]
3. Nesudėtinga prieiga prie įdiegtos interneto vaizdo kameros susijusių programų
4. Paleiskite „Logitech Vid HD“ (jei įdiegta)
5. Filmuokite vaizdus, kuriuos sukėlė judesio aptikimas
6. Valdykite vaizdo įrašo efektus ir interneto vaizdo kamerą vaizdo skambučio metu
7. Atsisiųskite papildomų interneto vaizdo kameros programų
8. Keiskite interneto vaizdo kameras (kai jų turite daugiau nei vieną)
9. Atidarykite „Logitech“ interneto vaizdo kameros programinės įrangos nustatymus
10. Atidarykite žinyno valdymo skydelį (vadovai ir kaip filmuoti)

Vaizdo įrašo fiksavimas ir vaizdo pritraukimas



„Quick Capture“ leidžia daryti nuotraukas ir įrašyti vaizdo įrašus.

Jūs galite lengvai pasirinkti interneto vaizdo kameros valdiklius ir nustatymus, taip pat ir vaizdo įrašo efektus, kad pritaikytumėte savo vaizdus ir įrašus.

1. Peržiūros langas
2. Fotografavimo režimas: nuotrauka / vaizdo įrašas
3. Fotografavimo mygtukas
4. Interneto vaizdo kameros valdikliai
5. Vaizdo įrašo efektai ir linksmieji filtrai (skirta interneto vaizdo kameroms, kurios palaiko šią funkciją)
6. Nuotraukų miniatiūros
7. Vaizdo įrašų miniatiūros
8. Spustelėkite miniatiūrą, norėdami patekti į galeriją

Galerija: peržiūra ir bendrinimas



Spustelėjus vaizdo miniatiūrą galerijoje (1), peržiūros lange atsidarys vaizdo įrašas ar nuotrauka (2).

- Pridėkite vaizdo įrašo ar nuotraukos failą prie el. laiško (3)
- Redaguokite nuotrauką arba sujunkite kartu su vaizdo įrašu (4)
- Įkelkite nuotrauką arba vaizdo įrašą į „Facebook“ (5)
- Įkelkite vaizdo įrašą į „Twitter“ (6)
- Įkelkite vaizdo įrašą į „YouTube“ (7)

Taip pat galite nuvilkti galerijos vaizdą į vieną iš funkcijos langų (elementai 3-7), norėdami paleisti redagavimo programą, pridėti ją ar įkelti.

Judesio aptikimo naudojimas



- Nustatykite savo interneto vaizdo kamerą vaizdui įrašyti, kai aptinkamas judėjimas.
- Nustatykite fiksuojamo vaizdo įrašo trukmę ir aptikimo jautrumą.
- Užfiksuotas vaizdo įrašas automatiškai išsaugomas jūsų kompiuteryje.
- Peržiūrėkite turinį galerijoje arba įkelkite jį naudodami vieno spustelėjimo įkėlimo langą.

Sureguliuokite savo žiniatinklio kamerą vaizdo skambučio metu



1. Vaizdo skambučio metu įkelkite žiniatinklio kameros valdiklį.
2. Kol žiniatinklio kamera prijungta ir veikia, slėpkite savo vaizdą nuotraukoje.
3. Pakreipkite kamerą reikiamu kampu.
4. Priartinkite / nutolininkite vaizdą, kad matytųsi arba nesimatytų aplinka.
5. Mėgautitės pokalbiais be jokio foninio triukšmo.
6. Naudokite funkciją „RightLight“, kad būtumėte gerai rodomi esant blogam apšvietimui.
7. Nustatykite žiniatinklio kameros veikimo savybes.

Gaukite daugiau programų interneto vaizdo kamerai



Atsisiųskite ir įdiekite papildomų programų interneto vaizdo kamerai, pavyzdžiui, vaizdo skambučių, nuotraukų ir vaizdo įrašų redagavimo ir kitų naudingų programų.

Pagalba

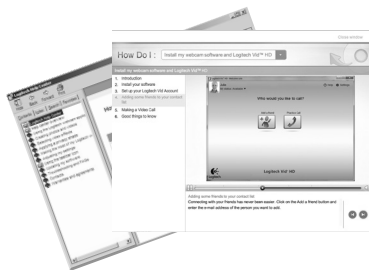

Spustelėkite žinyno piktogramą, jei norite pasirinkti visą naudotojo vadovą arba žiūrėti vaizdo įrašus, kad galėtumėte optimaliai išnaudoti „Logitech“ interneto vaizdo kameros programinės įrangos galimybes.

Patarimas: Jei nesate tikri dėl funkcijos, galite spustelėti žinyno piktogramą ir mūsų vadovas bus atidarytas reikiamoje vietoje.

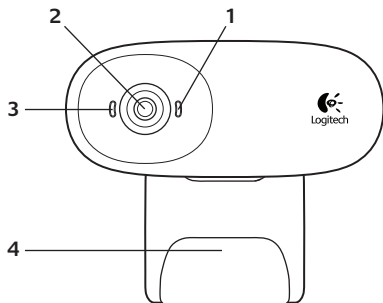

Caratteristiche

1. Microfono
2. Obiettivo
3. Spia di funzionamento
4. Supporto/clip flessibile
5. Documentazione del prodotto



Grazie per avere acquistato una webcam Logitech.



Utilizzare questa guida per configurare la webcam Logitech ed iniziare ad eseguire chiamate video.

Per eventuali domande prima di iniziare, visitare i siti Web elencati di seguito: contengono ulteriori informazioni sulle webcam Logitech e sulle chiamate video.

<http://www.logitech.com/support>

http://www.logitech.com/webcam_howto

<http://www.logitech.com/whatisvid>

<http://www.logitech.com>

Impostazione della webcam

1

Posizionare la webcam

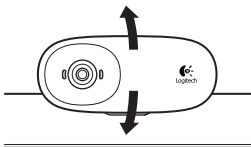
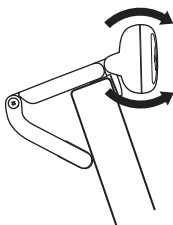

2

Installare il software

www.logitech.com/downloads

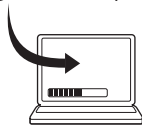

Per scaricare e installare il software della webcam, visitare www.logitech.com/downloads, fare doppio clic su Webcam, scegliere il prodotto utilizzato dall'elenco, selezionare Scaricamento software e seguire le istruzioni visualizzate.

3

Quando viene richiesto, collegare la webcam

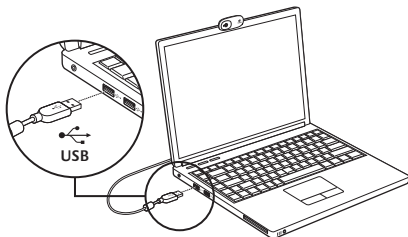

Introduzione alle chiamate video



La webcam viene fornita con il software Logitech Vid™ HD

Con Logitech Vid HD, la chiamata video in tempo reale in Internet richiede solo pochi passaggi:

- Installare Logitech Vid HD
- Creare un account
- Aggiungere un amico o eseguire una chiamata video

Ulteriori informazioni: <http://www.logitech.com/whatisvid>

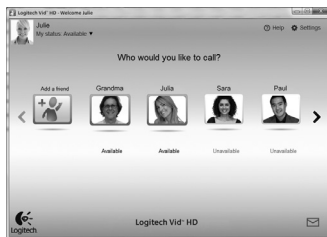

Impostazione di Logitech Vid HD

1

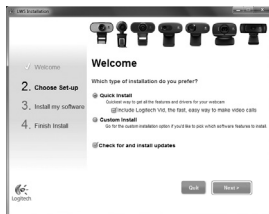

Installare Logitech Vid HD

Si consiglia di installare sia il software Logitech Webcam, sia il software Logitech Vid HD.

Suggerimento: Se si preferisce un'altra installazione di videochiamata, è necessario scaricare e installare un software di terze parti.

Ulteriori informazioni: http://www.logitech.com/webcam_howto

2

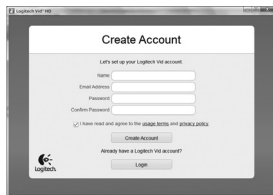

Creare un account

Seguire le istruzioni visualizzate sullo schermo per creare l'account Logitech Vid HD e configurare la webcam per le chiamate video.

Per eseguire chiamate video con qualsiasi applicazione, i due interlocutori devono avere:

- Una webcam
- Un computer con altoparlanti e un microfono (o una cuffia con microfono; molte webcam Logitech hanno un microfono integrato)
- Una connessione Internet a banda larga (per esempio, DSL, T1 o modem via cavo)
- La stessa applicazione per chiamate video (ad es. Logitech Vid HD)
- Account di chiamata video

3

Aggiungere un amico o eseguire una chiamata di prova



Fare clic sul pulsante della chiamata di prova per verificare le impostazioni correnti.

Suggerimento: Il pulsante della chiamata di prova, che consente di verificare le impostazioni correnti, è sempre disponibile nell'elenco dei contatti.



Per aggiungere un amico, fare clic sul pulsante corrispondente e, quando richiesto, specificarne l'indirizzo di posta elettronica.

Una volta accettata la richiesta di amicizia, sarà possibile effettuare chiamate video.

Accesso alle impostazioni dell'account e avvio delle applicazioni

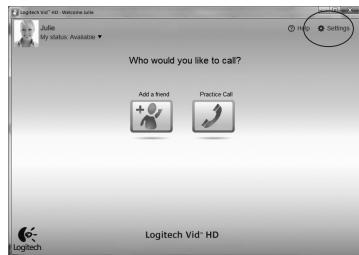

Le impostazioni migliori per la webcam vengono rilevate e selezionate automaticamente. Per sostituire la fotografia del profilo o aggiornare qualsiasi impostazione, fare clic sull'icona delle impostazioni.

Per avviare le applicazioni, fare doppio clic sulle icone corrispondenti.

1. Logitech Webcam Software
2. Logitech Vid HD

Suggerimento: L'icona del software Logitech Vid HD è disponibile solo se si sceglie di installare Logitech Vid HD. Per ulteriori informazioni sui software per chiamate video di terze parti, visitare il sito Web:

www.logitech.com/webcam_howto



Spostamento all'interno di Logitech Webcam Software

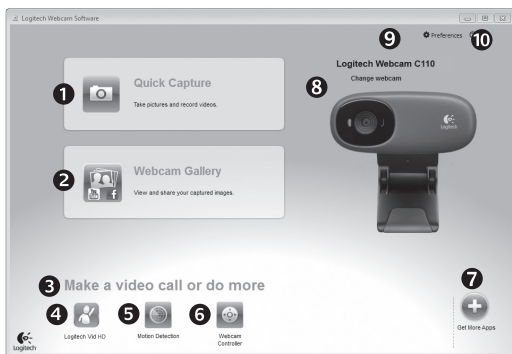

1. Acquisizione di immagini e video
2. Visualizzazione delle immagini acquisite e loro condivisione tramite e-mail, Facebook® o YouTube®
3. Un'area per l'accesso facile alle applicazioni correlate alla webcam installata
4. Avvio di Logitech Vid HD (se installato)
5. Acquisizione di video attivata dal movimento rilevato
6. Controllo degli effetti video e della webcam durante una chiamata video
7. Download di altre applicazioni per webcam
8. Passaggio ad un'altra webcam (quando se ne ha più di una)
9. Apertura delle impostazioni di Logitech Webcam Software
10. Apertura del Centro assistenza Logitech (manuali e video di procedure)

Acquisizione di video e scatto di fotografie



Possibilità di scattare foto o registrare video con facilità grazie a Quick Capture.

Facilità di accesso ai controlli e alle impostazioni della webcam oltre che agli effetti video, per personalizzare immagini e filmati.

1. Finestra di anteprima
2. Modalità di acquisizione: foto/video
3. Pulsante di acquisizione
4. Controlli della webcam
5. Effetti video e filtri deformanti (per le webcam che supportano questa funzionalità)
6. Miniature foto
7. Miniature video
8. Clic su una miniatura per accedere alla galleria

Galleria filmati: visualizzazione e condivisione



Facendo clic sulla miniatura di un'immagine nella galleria (1) il video o la foto vengono aperti nella finestra di anteprima (2).

- Come allegare fotografie o video a messaggi di posta elettronica (3)
- Modifica di foto o di video (4)
- Caricamento di un'immagine o di un video in Facebook (5)
- Caricamento di un video in Twitter (6)
- Caricamento di un video in YouTube (7)

È anche possibile trascinare e rilasciare un'immagine di galleria su uno dei tasti funzione (elementi 3-7) per avviare un'applicazione di modifica, per allegare un oggetto o per caricarlo).

Utilizzo del rilevamento dei movimenti



- Configurare la webcam per la registrazione di video quando rileva movimenti.
- Regolazione della durata del video acquisito e della sensibilità di rilevamento.
- Il video acquisito viene automaticamente salvato nel computer.
- Visualizzazione di contenuti nella galleria o loro caricamento utilizzando la finestra di caricamento immediato.

Regolazione ottimale della webcam durante una chiamata video



1. Avvio del controller della webcam durante una chiamata video.
2. Possibilità di nascondere la propria immagine in video con una foto mentre la webcam è connessa.
3. Utilizzo della panoramica e dell'inclinazione per ottenere la migliore inquadratura.
4. Zoom avanti o indietro per includere o escludere l'ambiente circostante.
5. Conversazioni chiare e prive di fastidiosi rumori di fondo.
6. Correzione delle condizioni di scarsa illuminazione con RightLight.
7. Impostazione delle caratteristiche di funzionamento della webcam.

Altre applicazioni per la webcam



È possibile scaricare ed installare altre applicazioni per la webcam, come programmi per la chiamata video, l'editing di foto e video e altri programmi a valore aggiunto.

Assistenza



Fare clic sull'icona ? per accedere a un manuale completo dell'utente o per vedere video di procedure che mostrano come ottimizzare l'uso del software e della webcam Logitech.

Suggerimento: Per informazioni sulle funzionalità, fare clic sull'icona ? e il manuale visualizzerà l'argomento in questione.

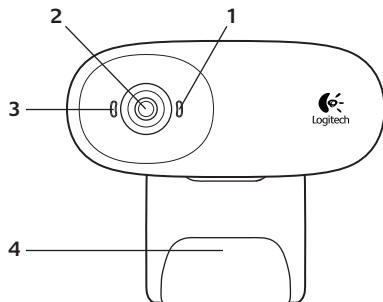

Funkce

1. Mikrofon
2. Objektiv
3. Indikátor aktivity
4. Nastavitelný držák se svěrkou
5. Dokumentace k výrobku



Děkujeme, že jste zakoupili webovou kameru Logitech



Tato příručka vám pomůže webovou kameru nainstalovat a začít s audiovizuálním voláním.

Zajímají-li vás další informace o audiovizuálním volání a webových kamerách Logitech, navštivte níže uvedené weby.

<http://www.logitech.com/support>

http://www.logitech.com/webcam_howto

<http://www.logitech.com/whatisvid>

<http://www.logitech.com>

Nastavení webové kamery

1

Umístěte webovou kameru na své místo.

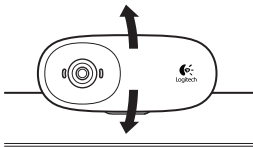
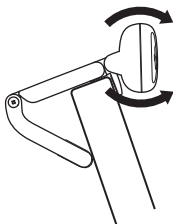

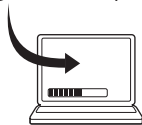
2**Nainstalujte software.****www.logitech.com/downloads**

Chcete-li stáhnout a nainstalovat software pro vaši webovou kameru, otevřete stránku www.logitech.com/downloads, poklepejte na Webové kamery, vyberte váš produkt ze seznamu, vyberte Stažení softwaru a postupujte podle pokynů na obrazovce.

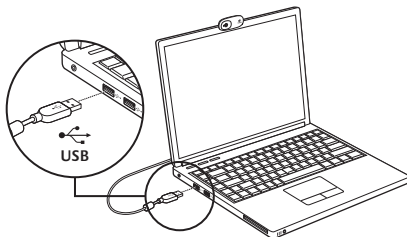
3**Po zobrazení výzvy připojte webovou kameru.**

Začínáme s audiovizuálním voláním



Webová kamera je dodávána s aplikací Logitech Vid™ HD

Díky aplikaci Logitech Vid HD je živé audiovizuální volání přes Internet otázkou několika snadných kroků:

- instalace aplikace Logitech Vid HD,
- vytvoření účtu,
- přidání přítele a zahájení audiovizuálního volání.

Další informace: <http://www.logitech.com/whatisvid>

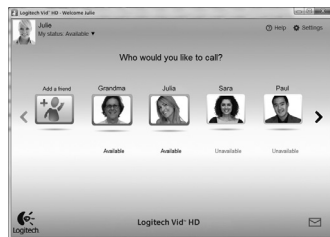

Nastavení aplikace Logitech Vid HD

1

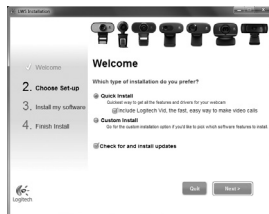

Instalace aplikace Logitech HD

Doporučujeme nainstalovat software pro webovou kameru Logitech i aplikaci Logitech Vid HD.

Tip: Pokud upřednostňujete jinou aplikaci pro audiovizuální volání, je třeba stáhnout a nainstalovat software třetí strany.

Další informace: http://www.logitech.com/webcam_howto

2

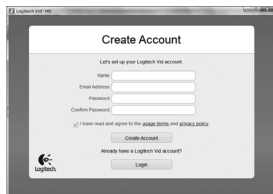

Vytvoření účtu

Podle pokynů na obrazovce vytvořte účet Logitech Vid HD a nastavte webovou kameru pro audiovizuální volání.

K audiovizuálnímu volání prostřednictvím jakékoli aplikace je třeba, abyste vy i druhý účastník měli:

- webovou kameru,
- počítač s reproduktory a mikrofonom (nebo náhlavní soupravu s mikrofonom; mnoho webových kamer Logitech disponuje integrovaným mikrofonom),
- širokopásmové připojení k Internetu (například DSL, T1 nebo kabelové připojení),
- stejnou aplikaci pro audiovizuální volání (například Logitech Vid HD),
- účet pro audiovizuální volání.

3



Přidání přítele a zkušební hovor



Kliknutím na obrázek Practice Call (Zkušební hovor) otestujte nastavení.

Tip: Obrázek Practice Call je vždy k dispozici v seznamu kontaktů, abyste kdykoli mohli otestovat nastavení.



Chcete-li přidat přítele, klikněte na obrázek Add a Friend (Přidat přítele) a po zobrazení výzvy zadejte jeho e-mail.

Jakmile přítel pozvání přijme, můžete kliknutím na jeho obrázek zahájit volání.

Přístup k nastavení účtu a spouštění aplikací



Software Logitech automaticky rozpozná a vybere nejlepší nastavení webové kamery. Pokud budete chtít vytvořit nový obrázek profilu nebo aktualizovat libovolné nastavení, klikněte na ikonu Settings (Nastavení).

Dvojitým kliknutím na ikonu spustíte aplikace.

1. Software pro webové kamery Logitech
2. Logitech Vid HD

Tip: Ikona Logitech Vid HD se zobrazí, pouze pokud jste aplikaci Logitech Vid HD nainstalovali. Informace o audiovizuálním volání prostřednictvím softwaru třetích stran naleznete na webové adrese:

www.logitech.com/webcam_howto



Přehled softwaru pro webové kamery Logitech

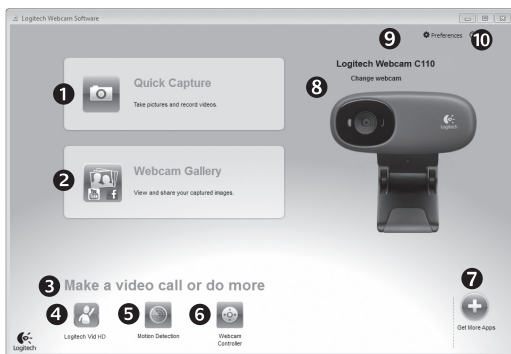

1. Záznam obrázků a videí
2. Zobrazení zaznamenaných obrázků a jejich sdílení prostřednictvím e-mailu, služby Facebook® nebo webu YouTube®
3. Oblast pro snadný přístup k nainstalovaným aplikacím souvisejícím s webovými kamerami
4. Spuštění aplikace Logitech Vid HD (je-li nainstalována)
5. Záznam videa na základě detekce pohybu
6. Ovládání obrazových efektů a webové kamery během audiovizuálního volání
7. Stažení dalších aplikací pro webové kamery
8. Změna webové kamery (máte-li více než jednu)
9. Zobrazení nastavení softwaru pro webové kamery Logitech
10. Zobrazení hlavního panelu nápovědy (příručky a výuková videa)

Záznam videa a obrázků



Funkce Quick Capture (Rychlý záznam) umožňuje rychlé pořízení fotografií a záznam videí. Můžete snadno přistupovat k ovládacím prvkům a nastavení webové kamery i k obrazovým efektům, kterými lze obrázky a záznamy zpestřit.

1. Okno náhledu
2. Režim záznamu: fotografie/video
3. Tlačítko pro záznam
4. Ovládací prvky webové kamery
5. Obrazové efekty a zábavné filtry (pro webovou kameru, které tuto funkci podporují)
6. Miniatury fotografií
7. Miniatury videí
8. Kliknutím na miniaturu vstoupíte do galerie.

Galerie: prohlížení a sdílení



Kliknutím na miniaturu obrázku v galerii (1) se video či fotografie zobrazí v kontrolním okně (2).

- Připojení videa nebo obrázku jako přílohy e-mailu (3)
- Úprava fotografie nebo spojení videa (4)
- Odeslání obrázku nebo videa na službu Facebook (5)
- Odeslání videa na Twitter (6)
- Odeslání videa na web YouTube (7)

Ke spuštění aplikace pro úpravy nebo připojení či odeslání obrázku můžete rovněž přetáhnout obrázek v galerii na obrázek příslušné funkce (položky 3 - 7).

Používání detekce pohybu



- Webovou kameru lze nastavit tak, aby při detekci pohybu spustila záznam videa.
- Můžete určit délku zaznamenaného videa a citlivost detekce.
- Zaznamenané video se automaticky uloží do počítače.
- Obsah můžete zobrazit v galerii nebo jej odeslat pomocí okna One-touch Upload (Odeslání jedním dotykem).

Úprava nastavení webové kamery během videohovoru



1. Během videohovoru můžete spustit ovladač webové kamery.
2. Můžete zakrýt obraz videa fotografií, přičemž webová kamera zůstane připojená.
3. Pomocí natočení a naklonění lze nastavit optimální úhel.
4. Přiblížením nebo oddálením lze zahrnout resp. vyloučit ze záběru vaše okolí.
5. Vychutnejte si konverzace s čistým zvukem bez nepříjemného šumu na pozadí.
6. Pomocí technologie RightLight lze kompenzovat nepříznivé světelné podmínky.
7. Lze upřesnit nastavení provozu webové kamery.

Další aplikace pro webovou kameru



Můžete stáhnout a nainstalovat další aplikace pro webovou kameru, například programy pro audiovizuální volání nebo pro úpravu fotografií a videí a další programy s přidanou hodnotou.

Získání nápovědy

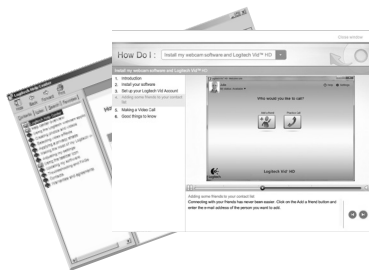

Kliknutím na ikonu nápovědy získáte přístup k úplné uživatelské příručce a budete moci zhlédnout výuková videa, která ukazují, jak využívat všechny funkce webové kamery a softwaru Logitech.

Tip: Pokud vám není jasná některá funkce, klikněte na ikonu nápovědy a zobrazí se příslušná část příručky.

www.logitech.com/support



België/Belgique Dutch: +32-(0)2 200 64 44;
French: +32-(0)2 200 64 40

Česká Republika +420 239 000 335

Danmark +45-38 32 31 20

Deutschland +49-(0)69-51 709 427

España +34-91-275 45 88

France +33-(0)1-57 32 32 71

Ireland +353-(0)1 524 50 80

Italia +39-02-91 48 30 31

Magyarország +36-177-74-853

Nederland +31-(0)-20-200 84 33

Norge +47-(0)24 159 579

Österreich +43-(0)1 206 091 026

Polska 00800 441 17 19

Portugal +351-21-415 90 16

Россия +7(495) 641 34 60

Schweiz/Suisse D +41-(0)22 761 40 12

F +41-(0)22 761 40 16

I +41-(0)22 761 40 20

E +41-(0)22 761 40 25

South Africa 0800 981 089

Suomi +358-(0)9 725 191 08

Sverige +46-(0)8-501 632 83

Türkiye 00800 44 882 5862

United Arab Emirates 8000 441-4294

United Kingdom +44-(0)203-024-81 59

European, English: +41-(0)22 761 40 25
Mid. East., & Fax: +41-(0)21 863 54 02
African Hq.
Morges,
Switzerland

Eastern Europe English: 41-(0)22 761 40 25

United States +1 646-454-3200

Argentina +0800 555 3284

Brasil +0800 891 4173

Canada +1-866-934-5644

Chile +1230 020 5484

Latin America +55 11 3444 6761

Mexico +001 800 578 9619



www.logitech.com

© 2011 Logitech. All rights reserved. Logitech, the Logitech logo, and other Logitech marks are owned by Logitech and may be registered. All other trademarks are the property of their respective owners. Logitech assumes no responsibility for any errors that may appear in this manual. Information contained herein is subject to change without notice.

620-003201.003