

Always here to help you

Register your product and get support at
www.philips.com/welcome

Question?
Contact
Philips

QC5132
QC5130



User manual

PHILIPS



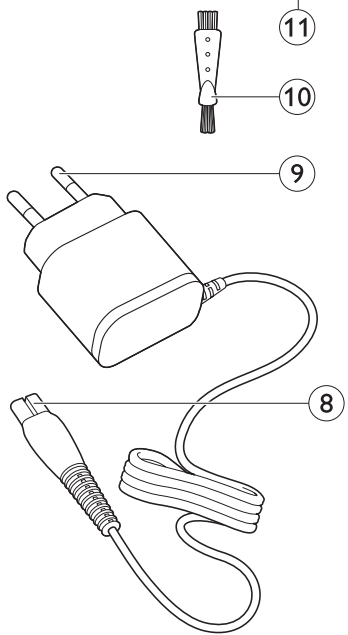
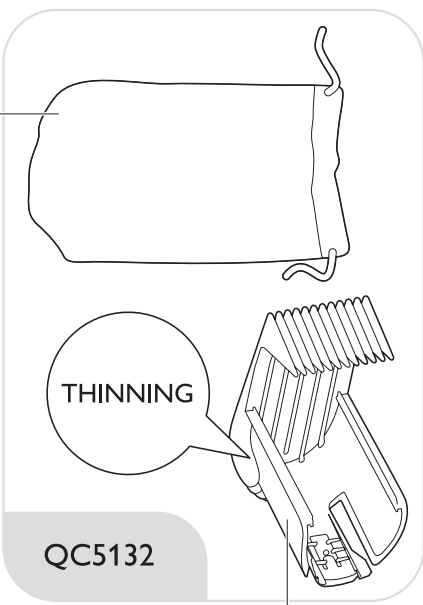
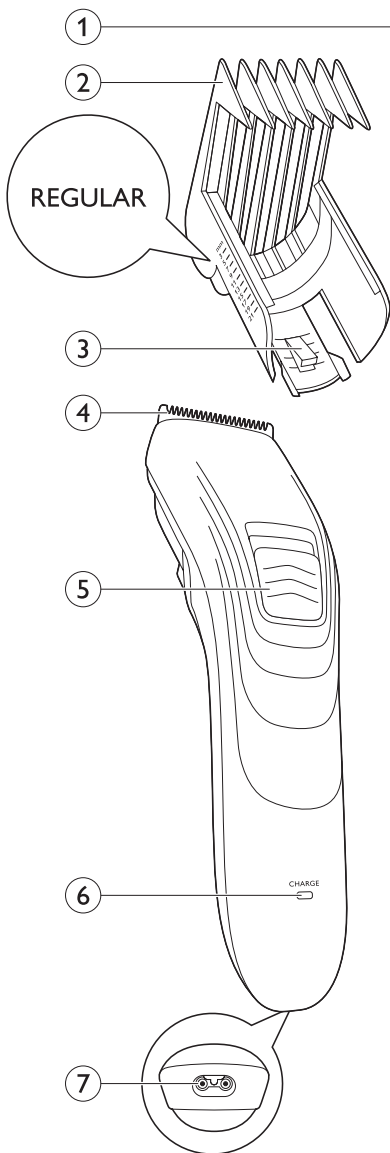

ENGLISH	6
БЪЛГАРСКИ	15
ČEŠTINA	24
EESTI	33
HRVATSKI	42
MAGYAR	51
ҚАЗАҚША	61
LIETUVIŠKAI	70
LATVIEŠU	79
POLSKI	88
ROMÂNĂ	97
РУССКИЙ	106
SLOVENSKY	115
SLOVENŠČINA	124
SRPSKI	133
УКРАЇНСЬКА	142

Introduction

Congratulations on your purchase and welcome to Philips! To fully benefit from the support that Philips offers, register your product at www.philips.com/welcome.

General description (Fig. 1)

- 1 Pouch (QC5132 only)
- 2 Hair clipping comb (REGULAR)
- 3 Length setting selector
- 4 Cutting element
- 5 On/off slide
- 6 CHARGE light
- 7 Socket for appliance plug
- 8 Appliance plug
- 9 Adapter
- 10 Cleaning brush
- 11 Hair thinning comb (THINNING) (QC5132 only)

Important

Read this user manual carefully before you use the appliance and save it for future reference.

Danger

- Keep the appliance and the adapter dry.

Warning

- Check if the voltage indicated on the adapter and on the appliance corresponds to the local mains voltage before you connect the appliance.
- The adapter contains a transformer. Do not cut off the adapter to replace it with another plug, as this causes a hazardous situation.
- This appliance is not intended for use by persons (including children) with reduced physical, sensory or mental capabilities, or lack of experience and knowledge, unless they have been given supervision or instruction concerning use of the appliance by a person responsible for their safety.
- Children should be supervised to ensure that they do not play with the appliance.
- Always check the appliance before you use it. Do not use the appliance if it is damaged, as this may cause injury.

Caution

- Only use the adapter supplied to charge the appliance.
- Use, charge and store the appliance at a temperature between 15°C and 35°C.
- If the adapter is damaged, always have it replaced with one of the original type in order to avoid a hazard.
- If the appliance is subjected to a major change in temperature, pressure or humidity, let the appliance acclimatise for 30 minutes before you use it.
- Do not use the appliance if the cutting element, hair clipping comb (REGULAR) or hair thinning comb (THINNING) is damaged or broken, as this may cause injury.
- Never use compressed air, scouring pads, abrasive cleaning agents or aggressive liquids such as petrol or acetone to clean the appliance.



Electromagnetic fields (EMF)

This Philips appliance complies with all applicable standards and regulations regarding exposure to electromagnetic fields.

Charging

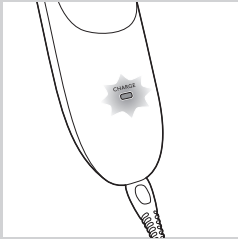
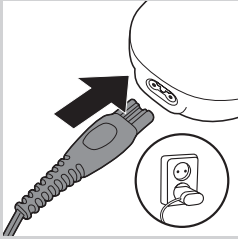

Do not charge the appliance for more than 24 hours.

Charging takes approx. 8 hours.

When the appliance is fully charged, it has an operating time of 60 minutes.

- 1 Make sure the appliance is switched off.
- 2 Insert the appliance plug into the appliance.
- 3 Put the adapter in the wall socket.

- ▶ The green CHARGE light starts to flash to indicate that the appliance is charging.
- ▶ When the batteries are fully charged, the green CHARGE light burns continuously. After 30 minutes the CHARGE light goes out to save energy.

Optimising the lifetime of the rechargeable batteries

Discharge the rechargeable batteries completely twice a year by letting the motor run until it stops. Then fully recharge the batteries.

Corded clipping

If the batteries are low, you can also use the appliance from the mains.

Only use the appliance from the mains when the rechargeable batteries are almost empty.

- 1 Switch off the appliance.
- 2 Connect the appliance to the mains and wait a few seconds before you switch it on.

If the rechargeable batteries are completely empty, wait a few minutes before you switch on the appliance.

Using the appliance

Note: Make sure your hair is clean and dry. Do not use the appliance on freshly washed hair.

Clipping with hair clipping comb (REGULAR)

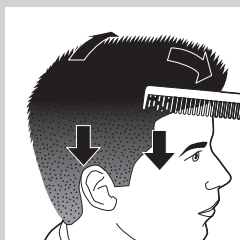

- 1 Comb your hair with a styling comb in the direction of hair growth.

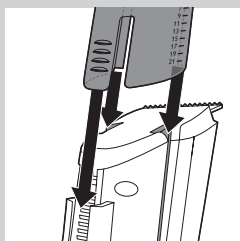

- 2 Slide the hair clipping comb (REGULAR) into the guiding grooves of the appliance ('click').

Make sure that you slide the arms of the comb properly into the grooves on both sides.

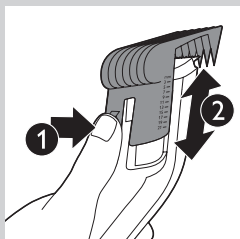

- 3 Press the length setting selector (1) and then move the hair clipping comb up or down (2) to set the desired length setting.

► The corresponding hair length is visible on the side of the comb.

Length settings

With the hair clipping comb attached, the appliance can cut hair to 10 different lengths:

Hair lengths in mm	Hair lengths in inches
3	1/8
5	1/5
7	2/7
9	1/3
11	3/7
13	1/2
15	3/5
17	2/3
19	3/4
21	5/6

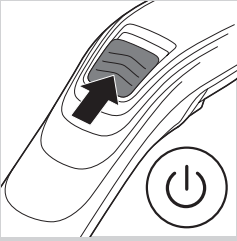

4 Slide the on/off slide upwards to switch on the appliance.

5 Place the hair clipping comb on the scalp and move the appliance through the hair slowly.

Tips

- Start clipping at the highest length setting of the hair clipping comb and reduce the length setting gradually.
- Write down the length settings you have used to create a certain hairstyle as a reminder for future clipping sessions.
- To clip in the most effective way, move the appliance against the direction of hair growth.
- Since hair grows in different directions, you need to move the appliance in different directions as well (upward, downward or across).
- Make overlapping passes over the head to ensure that the appliance catches all the hairs that need to be cut.
- Make sure that the flat part of the hair clipping comb is fully in contact with the scalp to obtain an even clipping result.
- To achieve a good result with curly, sparse or long hair, you can use a styling comb to guide the hair towards the appliance.
- Regularly remove cut hair from the hair clipping comb. If a lot of hair has accumulated in the comb, remove it from the appliance and blow and/or shake the hair out of it.

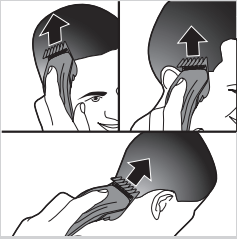

Clipping without hair clipping comb

You can use the appliance without hair clipping comb to clip your hair very close to the skin (0,5mm) or to contour the neckline and the area around the ears.

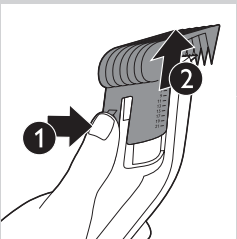

1 To remove the hair clipping comb, press the length setting selector (1), move the comb upwards and then pull it off the appliance (2).

2 Comb the hair ends over the ears before you start to contour the hairline.

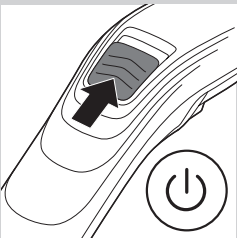

3 Slide the on/off slide upwards to switch on the appliance.

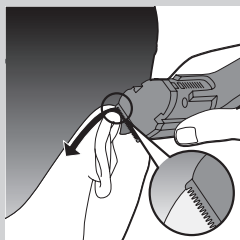

- 4 Tilt the appliance in such a way that only one edge of the cutting element touches the hair ends.
- 5 Only cut the hair ends. The hairline has to be close to the ear.



- 6 To contour the neckline and the sideburns, turn the appliance and make downward strokes.
- 7 Move the appliance slowly and smoothly. Follow the natural hairline.

Clipping with the thinning comb (THINNING)

Make sure you use the right comb. If you use the hair clipping comb (REGULAR) instead of the hair thinning comb (THINNING), the appliance will clip all hair to the same length.

- With the thinning comb, you can give your haircut a natural look. It also allows you to create a smooth transition between two different hair lengths.
- The thinning comb cuts only half of the hair that enters the comb, which results in a natural look.

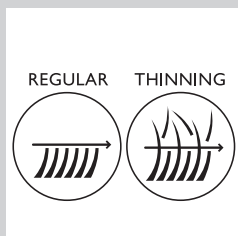

Thinning an entire haircut

We advise you not to use the thinning comb for very short haircuts.

- 1 Slide the hair-thinning comb into the guiding grooves of the appliance ('click').

Make sure that you slide the arms of the comb properly into the grooves on both sides.

- 2 Set the thinning comb to a lower setting than the one you just used for the regular hair clipping comb to create the haircut.

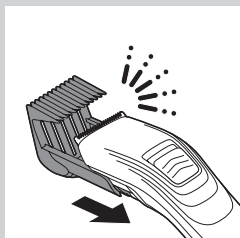

Note: How much lower the setting for the thinning comb should be depends on your hairstyle and hair length. Never use the thinning comb at a setting that is lower than half the setting you used to create the haircut. For example, if you used the large clipping comb at 30mm to create the haircut, do not use the thinning comb at a setting lower than 15mm.

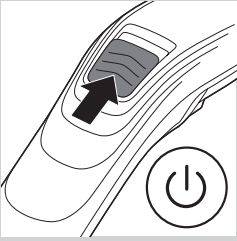

3 Slide the on/off slide upwards to switch on the appliance.

4 Move the hair thinning comb through the hair.

Make sure that the thinning comb only touches each spot once, otherwise it cuts all the hair to the set hair length.

Creating a smooth transition between two hair lengths

If you have cut your hair to two different lengths, you can use the thinning comb to create a smooth transition between these two lengths.

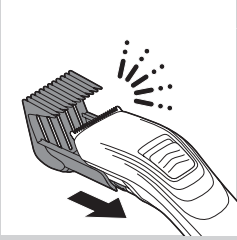

1 Slide the hair-thinning comb into the guiding grooves of the appliance ('click').

Make sure that you slide the arms of the comb properly into the grooves on both sides.

2 Set the thinning comb to a hair length setting that is halfway between the two hair length settings you used to create the haircut.

For instance, set the thinning comb to 15mm if you have cut the top part of the haircut to a length of 20mm and the bottom part of the haircut to a length of 10mm.

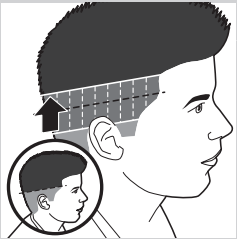

3 Move the thinning comb upwards through the transition between the two lengths.

Make sure that the thinning comb only touches each spot once, otherwise it cuts all the hair to the set hair length.

Cleaning



Keep the appliance and the adapter dry. Only clean the appliance and the adapter with the cleaning brush supplied.

Never use compressed air, scouring pads, abrasive cleaning agents or aggressive liquids such as alcohol, petrol or acetone to clean the appliance.

Do not use any sharp objects to clean the appliance.

Clean the appliance after every use.

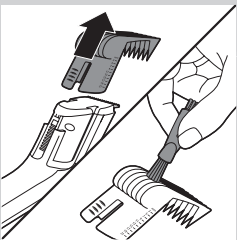

1 Make sure the appliance is switched off and disconnected from the mains.

2 To remove the comb, press the length setting selector, move the comb upwards and then pull it off the appliance. Clean the comb with the cleaning brush supplied.

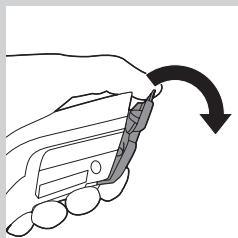

- 3** Push the edge of the cutting unit upwards with your thumb until the cutting unit opens.

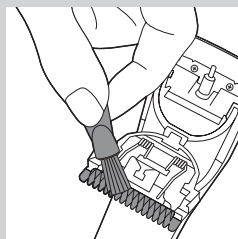

- 4** Clean the cutting unit with the cleaning brush supplied.

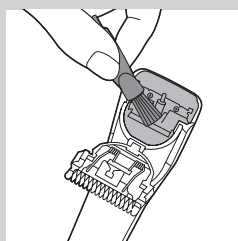

- 5** Clean the inside of the appliance with the cleaning brush supplied.

Note: The appliance does not need any lubrication.

Ordering accessories

To buy accessories or spare parts, visit www.shop.philips.com/service or go to your Philips dealer. You can also contact the Philips ConsumerCare Centre in your country (see the worldwide guarantee leaflet for contact details).

The cutting unit, the adapter and the hair clipping comb are replaceable.

Replacing the cutting unit

Replace the cutting unit if it is damaged or worn. Only replace the cutting unit with an original Philips cutting unit.

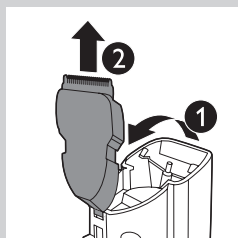

- 1** Push the middle part of the cutting unit upwards with your thumb until it opens (1). Then pull it off the appliance (2).

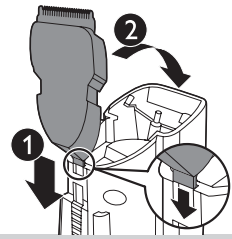

- 2 Place the lug of the new cutting unit in the slot (1) and push the cutting unit onto the appliance ('click') (2).

Environment



- Do not throw away the appliance with the normal household waste at the end of its life, but hand it in at an official collection point for recycling. By doing this, you help to preserve the environment.



- The built-in rechargeable batteries contain substances that may pollute the environment. Always remove the batteries before you discard and hand in the appliance at an official collection point. Dispose of the batteries at an official collection point for batteries. If you have trouble removing the batteries, you can also take the appliance to a Philips service centre. The staff of this centre will remove the batteries for you and will dispose of them in an environmentally safe way.

Removing the rechargeable batteries

Only remove the rechargeable batteries when you discard the appliance. Make sure the appliance is disconnected from the mains and the batteries are completely empty when you remove them.

Do not connect the appliance to the mains again after you have removed the rechargeable batteries.

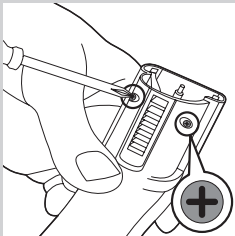

- 1 Disconnect the appliance from the mains and let the appliance run until the motor stops.
- 2 Remove the comb and the cutting unit.
- 3 Remove the 2 screws at the back of the appliance with a screwdriver.

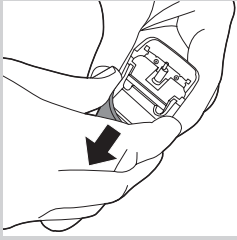

4 Pull the back panel off the appliance.

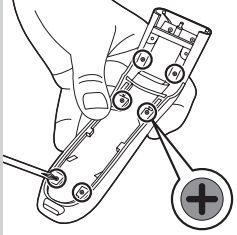

5 Remove the 6 screws on the inside of the appliance with a screwdriver.

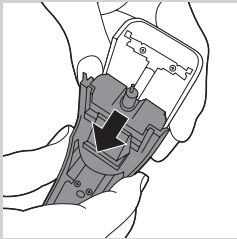

6 Separate the power unit from the front panel.

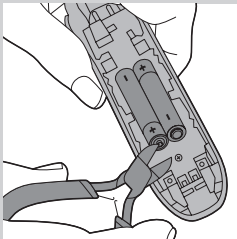

7 Cut the wires close to the batteries and then remove the batteries.

Guarantee and support

If you need information or support, please visit www.philips.com/support or read the separate worldwide guarantee leaflet.

Въведение

Поздравления за вашата покупка и добре дошли във Philips! За да се възползвате изцяло от предлаганата от Philips поддръжка, регистрирайте продукта си на адрес www.philips.com/welcome.

Общо описание (фиг. 1)

- 1 Калъф (само за QC5132)
- 2 Гребен за подстригване (ОБИКНОВЕН)
- 3 Селектор на настройка за дължина
- 4 Подстригващ елемент
- 5 Плъзгач за вкл./изкл.
- 6 Светлинен индикатор CHARGE
- 7 Гнездо за жака за уреда
- 8 Жак на уреда
- 9 Адаптер
- 10 Четка за почистване
- 11 Гребен за изтъняване на косата (ИЗТЪНЯВАЦ) (само за QC5132)

Важно

Преди да използвате уреда, прочетете внимателно това ръководство за потребителя и го запазете за справка в бъдеще.

Опасност

- Пазете уреда и адаптера от влага.

Предупреждение

- Преди да включите уреда в контакта, проверете дали напрежението, посочено на адаптера и на уреда, отговаря на това на местната електрическа мрежа.
- В адаптера има трансформатор. Не отрязвайте адаптера, за да го замените с друг щепсел, тъй като това крие опасности.
- Този уред не е предназначен за ползване от хора (включително деца) с намалени физически възприятия или умствени недъзи или без опит и познания, ако са оставени без наблюдение и не са инструктирани от страна на отговарящо за тяхната безопасност лице относно начина на използване на уреда.
- Наглеждайте децата, за да не си играят с уреда.
- Винаги проверявайте уреда, преди да го използвате. Не го използвайте, ако е повреден, тъй като това може да доведе до нараняване.

Внимание

- За зареждане на уреда използвайте само доставения с него адаптер.
- Използвайте, зареждайте и съхранявайте уреда при температура между 15°C и 35°C.
- С оглед на предотвратяване на злополука, винаги заменяйте повредения адаптер само с оригинален такъв.
- Ако уредът е бил подложен на значителни промени в температурата, налягането или влажността, изчакайте да се климатизира за 30 минути, преди да го използвате.



- Не използвайте уреда, ако подстригващият елемент, гребенът за подстригване (ОБИКНОВЕН) или гребенът за изтъняване на косата (ИЗТЪНЯВАЩ) са дефектни или повредени, тъй като това може да доведе до нараняване.
- Никога не почиствайте уреда с въздух под налягане, абразивни гъби, абразивни почистващи препарати или агресивни течности, като бензин или ацетон.

Електромагнитни излъчвания (ЕМФ)

Този уред на Philips е в съответствие с нормативната уредба и всички действащи стандарти, свързани с излагането на електромагнитни излъчвания.

Зареждане

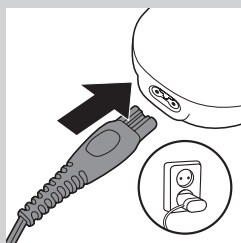

Не зареждайте уреда в продължение на повече от 24 часа.

Зареждането отнема около 8 часа.

Когато е напълно зареден, уредът осигурява 60 минути работа.

- 1** Уверете се, че уредът е изключен.
- 2** Включете щепсела за захранване в уреда.
- 3** Включете адаптера в контакта.

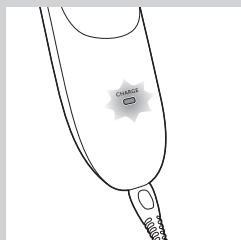

- ▶ Зеленият индикатор за ЗАРЕЖДАНЕ започва да мига, което показва, че уредът се зарежда.
- ▶ Когато батериите са напълно заредени, зеленият индикатор за ЗАРЕЖДАНЕ свети непрекъснато. След 30 минути индикаторът за ЗАРЕЖДАНЕ се изключва, за да пести енергия.

Удължаване на експлоатационния срок на акумулаторните батерии

Два пъти годишно изтощавайте акумулаторните батерии докрай, като оставите мотора да работи, докато спре. След това заредете изцяло батериите.

Подстригване със захранване от мрежата

Ако батериите са изтощени, можете да използвате уреда със захранване от мрежата.

Използвайте уреда със захранване от мрежата само когато акумулаторните батерии са почти изтощени.

- 1** Изключете уреда.
- 2** Свържете уреда с електрическата мрежа и изчакайте няколко секунди, преди да го включите.

Ако акумулаторните батерии са напълно изтощени, изчакайте няколко минути, преди да включите уреда.

Използване на уреда

Забележка: Косата ви трябва да е чиста и суха. Не използвайте уреда на току-що измита коса.

Подстригване с гребена за подстригване (ОБИКНОВЕН)

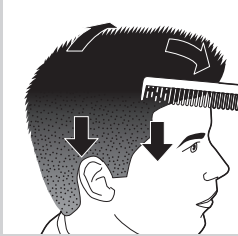

1 Срешете косата с фризьорски гребен по посока на растежа.

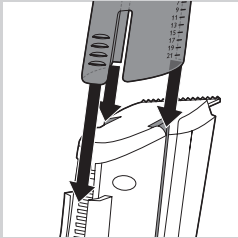

2 Плъзнете гребена за подстригване (ОБИКНОВЕН) във водещите жлебове на уреда (до щракване).

Внимавайте рамената на гребена да са правилно наместени в жлебовете от двете страни.

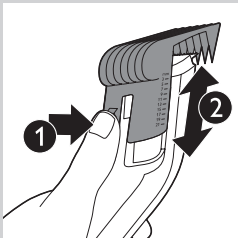

3 Натиснете селектора на настройка за дължина (1), след което преместете гребена за подстригване нагоре или надолу (2), за да зададете желаната настройка за дължина.

▶ Съответната дължина на косата се вижда отстрани на гребена.

Настройки за дължина

С поставен гребен за подстригване уредът може да подстригва коса в 10 различни дължини:

Дължина на косата в мм

Дължина на косата в инчове

3	1/8
5	1/5
7	2/7
9	1/3
11	3/7
13	1/2
15	3/5
17	2/3
19	3/4
21	5/6

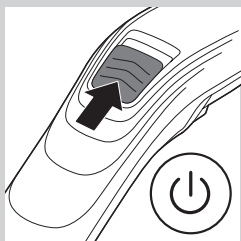

4 Преместете плъзгача вкл./изкл. нагоре, за да включите уреда.

5 Поставете гребена за подстригване на главата и придвижете бавно уреда през косата.

Съвети

- Започнете подстригването с най-високата настройка за дължина на гребена за подстригване и постепенно я намалявайте.
- Запишете си използваните настройки за дължина при оформяне на дадена прическа, за да ги използвате за справка при следващи подстригвания.
- За да подстригвате по най-ефективен начин, движете уреда срещу посоката на растеж на косъма.
- Тъй като космите растат в различни посоки, трябва да движите и уреда в различни посоки (нагоре, надолу или наляво).
- Движенията ви по главата трябва да се припокриват, за да може машинката да улови всички косми, които трябва да бъдат подстригани.
- Плоската страна на гребена за подстригване трябва винаги да е в пълен контакт с главата, за да се получи равномерно подстригване.
- За да постигнете добри резултати с къдрава, рядка или дълга коса, можете да използвате фризьорски гребен за насочване на косата към уреда.
- Редовно почиствайте отрязаната коса от гребена за подстригване. Ако в гребена се съберат много косми, свалете го от уреда и издухайте и/или изтръскайте космите от него.

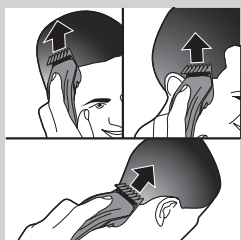

Подстригване без гребена за подстригване

Можете да използвате уреда без гребена за подстригване, за да подстрижете косата съвсем късо до кожата (0,5 мм) или да очертаете линията на врата и областта около ушите.

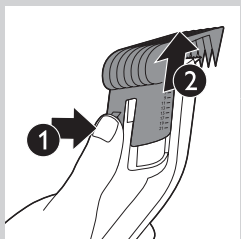

1 За да свалите гребена за подстригване, натиснете селектора на настройка за дължина (1), преместете гребена нагоре и го издърпайте от уреда (2).

2 Срешете краищата на косата над ушите, преди да започнете да оформяте линията на косата.

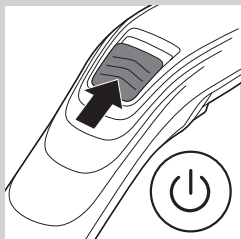

3 Преместете плъзгача вкл./изкл. нагоре, за да включите уреда.

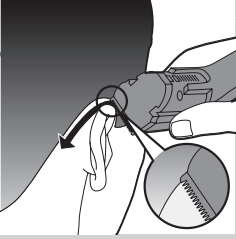

- 4 Наклонете уреда по такъв начин, че само единият ръб на подстригващия елемент да докосва краищата на косата.
- 5 Подстрижете само краищата на косата. Линията на косата трябва да бъде близо до ухото.

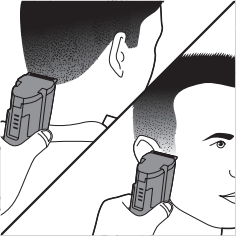

- 6 За да оформите линията на врата и бакенбардите, обърнете уреда и правете движения на долу.
- 7 Движете уреда бавно и плавно. Следвайте естествената линия на косата.

Подстригване с гребена за изтъняване (ИЗТЪНЯВАЩ)

Уверете се, че използвате правилния гребен. Ако използвате гребена за подстригване (ОБИКНОВЕН) вместо гребена за изтъняване (ИЗТЪНЯВАЩ), уредът ще реже цялата коса на еднаква дължина.

- С гребена за изтъняване можете да придадете естествен вид на прическата си. Той ви позволява също така да създадете плавен преход между две различни дължини на косата.
- Гребенът за изтъняване подстригва само половината от косата, която постъпва в него, и това придава естествен вид.

Изтъняване на цялата прическа

Съветваме ви да не използвате гребена за изтъняване за много къси прически.

- 1 Плъзнете гребена за подстригване във водещите жлебове на уреда (до щракване).

Внимавайте рамената на гребена да са правилно наместени в жлебовете от двете страни.

- 2 Задайте на гребена за изтъняване по-ниска настройка от тази, която сте използвали за обикновения подстригващ гребен при създаване на прическата.

Забележка: Колко по-ниска трябва да е настройката на гребена за изтъняване зависи от прическата и дължината на косата ви. Никога не използвайте гребена за изтъняване с настройка, по-ниска от половината на настройката, която сте използвали при създаване на прическата. Например, ако сте използвали големия гребен за подстригване на 30 мм, за да направите прическата, не използвайте гребена за изтъняване с настройка под 15 мм.

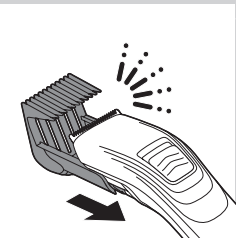
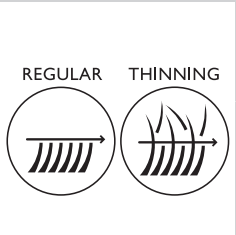

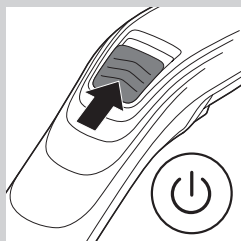

3 Преместете плъзгача вкл./изкл. нагоре, за да включите уреда.

4 Движете гребена за изтъняване през косата.

Уверете се, че гребенът за изтъняване докосва всяко място само веднъж, в противен случай цялата коса ще бъде подстригана до зададената дължина.

Създаване на плавен преход между две дължини на косата

Ако сте подстригали косата си на две различни дължини, можете да използвате гребена за изтъняване, за да създадете плавен преход между тях.

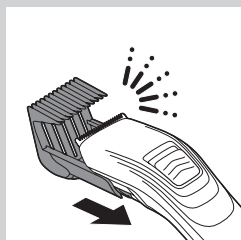

1 Плъзнете гребена за подстригване във водещите жлебове на уреда (до щракване).

Внимавайте рамената на гребена да са правилно наместени в жлебовете от двете страни.

2 Задайте на гребена за изтъняване настройка за дължина на косата, която е по средата между двете настройки за дължина на косата, използвани за прическата.

Например, нагласете гребена за изтъняване на 15 мм, ако сте подстригали горната част на прическата с дължина 20 мм и долната част на прическата с дължина от 10 мм.

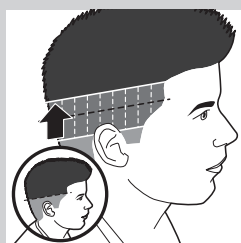

3 Движете гребена за изтъняване нагоре през зоната на преход между двете дължини.

Уверете се, че гребенът за изтъняване докосва всяко място само веднъж, в противен случай цялата коса ще бъде подстригана до зададената дължина.

Почистване



Пазете уреда и адаптера сухи. Почиствайте уреда и адаптера само с включената в комплекта четка за почистване.

Не използвайте за почистване на уреда въздух под налягане, фибро гъби, абразивни почистващи препарати или агресивни течности, като спирт, бензин или ацетон.

Не използвайте остри предмети за почистване на уреда.

Почиствайте уреда след всяка употреба.

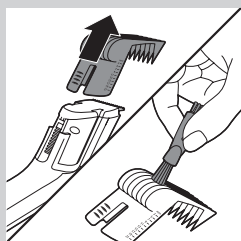

1 Уверете се, че уредът е изключен и не е свързан към мрежата.

2 За да свалите гребена, натиснете селектора за настройка за дължина, преместете гребена нагоре и го издърпайте от уреда. Почистете гребена с приложената четка за почистване.

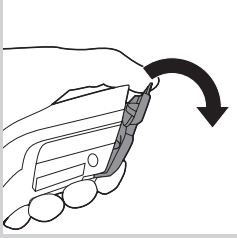

- 3** Натиснете ръба на подстригващия блок нагоре с палец, докато не се отвори режещият блок.

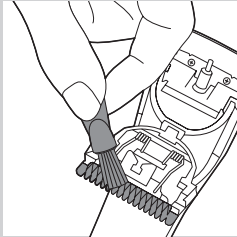

- 4** Почистете подстригващия блок с приложената четка за почистване.

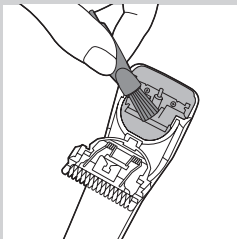

- 5** Почистете вътрешността на уреда с приложената четка за почистване.

Забележка: Уредът не се нуждае от смазване.

Поръчване на аксесоари

За да закупите аксесоари или резервни части, посетете www.shop.philips.com/service или търговец на уреди Philips. Можете също да се свържете с Центъра за обслужване на потребители на Philips във вашата страна (потърсете данните за контакт в международната гаранционна карта). Подстригващият блок, адаптерът и гребенът за подстригване могат да се заменят.

Замяна на подстригващия блок

Заменете подстригващия блок, ако е повреден или износен. Заменяйте го само с оригинален подстригващ блок на Philips.

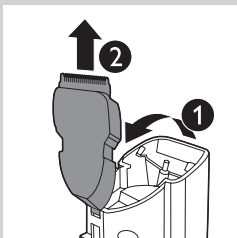

- 1** Избутайте нагоре с палец средната част на подстригващия блок така, че да се отвори (1), и го извадете от уреда (2).

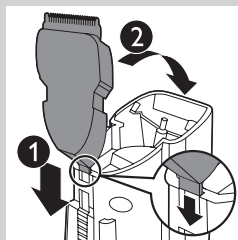

- 2** Наместете издатината на новия подстригващ блок в жлеба (1) и натиснете подстригващия блок към уреда (до щракване) (2).

Опазване на околната среда



- След края на срока на експлоатация на уреда не го изхвърляйте заедно с нормалните битови отпадъци, а го предайте в официален пункт за събиране, където да бъде рециклиран. По този начин вие помагате за опазването на околната среда.



- Вградените акумулаторни батерии съдържат вещества, които замърсяват околната среда. Винаги изваждайте батериите, преди да изхвърлите уреда или да го предадете в официален пункт за събиране. Изхвърляйте батериите в официален пункт за събиране на батерии. Ако имате проблеми при изваждане на батериите, можете също да занесете уреда в сервизен център на Philips. Там служителите ще извадят батериите и ще ги изхвърлят по начин, опазващ околната среда.

Изваждане на акумулаторните батерии

Изваждайте акумулаторните батерии само когато изхвърляте уреда.
Преди да извадите батерията се уверете, че уредът е изключен от контакта и батериите са напълно изтощени.

Не свързвайте уреда с мрежата след като акумулаторните батерии са вече извадени.

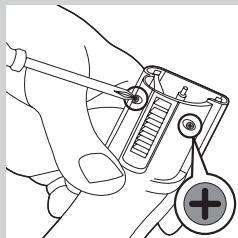

- 1** Извадете щепсела от контакта и оставете уреда да работи, докато моторът спре.
- 2** Свалете гребена и подстригващия блок.
- 3** Развийте двата винта на задната страна на уреда с отвертка.

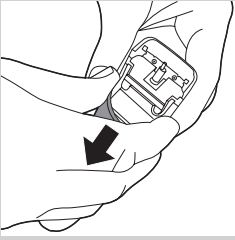

4 Издърпайте задния панел от уреда.

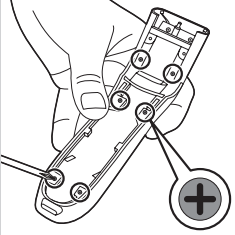

5 Развийте шестте винта във вътрешността на уреда с отвертка.

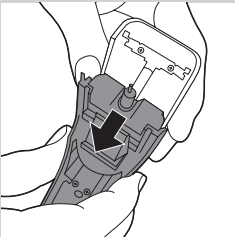

6 Отделете захранващия блок от предния панел.

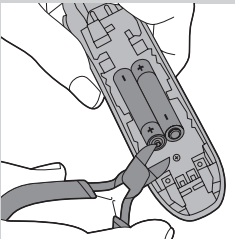

7 Отрежете жиците близо до батериите и извадете батериите.

Гаранция и поддръжка

Ако се нуждаете от информация или поддръжка, посетете **www.philips.com/support** или прочетете листовката за международна гаранция.

Úvod

Blahopřejeme vám k nákupu a vítáme vás ve společnosti Philips. Abyste mohli plně využít podpory, kterou Philips poskytuje, zaregistrujte svůj výrobek na adrese www.philips.com/welcome.

Všeobecný popis (Obr. 1)

- 1 Pouzdro (pouze model QC5132)
- 2 Hřeben pro zastřihování vlasů (BĚŽNÝ)
- 3 Volič nastavení délky
- 4 Střihací jednotka
- 5 Posuvný vypínač
- 6 Kontrolka NABÍJENÍ
- 7 Zásuvka pro zástrčku
- 8 Zástrčka
- 9 Adaptér
- 10 Čisticí kartáč
- 11 Hřeben pro prostřihování vlasů (PROSTŘIHOVÁNÍ) (pouze model QC5132)

Důležité

Před použitím přístroje si pečlivě přečtěte tuto uživatelskou příručku a uschovejte ji pro budoucí použití.

Nebezpečí

- Přístroj i adaptér udržujte vždy v suchu.

Varování

- Zkontrolujte, zda napětí uvedené na adaptéru a na přístroji odpovídá napětí sítě. Teprve pak připojte přístroj k napájení.
- Adaptér obsahuje transformátor. Proto tento adaptér nikdy nenahrazujte jinou zástrčkou, protože by mohla vzniknout nebezpečná situace.
- Osoby (včetně dětí) s omezenými fyzickými, smyslovými nebo duševními schopnostmi nebo nedostatkem zkušeností a znalostí by neměly s přístrojem manipulovat, pokud nebyly o používání přístroje předem poučeny nebo nejsou pod dohledem osoby zodpovědné za jejich bezpečnost.
- Dohlédněte na to, aby si s přístrojem nehrály děti.
- Před použitím přístroje jej zkontrolujte. Přístroj nepoužívejte, je-li poškozený, předejdete tak úrazu.

Upozornění

- K nabíjení přístroje používejte pouze dodaný adaptér.
- Přístroj používejte, nabíjejte a uchovávejte při teplotě mezi 15 °C a 35 °C.
- Pokud byl poškozen adaptér, musí být vždy nahrazen originálním typem, abyste předešli možnému nebezpečí.
- Pokud je přístroj vystaven velké změně teploty, tlaku nebo vlhkosti, nechte přístroj před použitím 30 minut aklimatizovat.
- Pokud jsou stříhací jednotka, hřeben pro zastřihování vlasů (BĚŽNÝ) nebo hřeben pro prostřihování vlasů (PROSTŘIHOVÁNÍ) poškozeny, přístroj nepoužívejte, aby nedošlo ke zranění.
- K čištění přístroje nikdy nepoužívejte stlačený vzduch, kovové žínky, abrazivní ani agresivní čisticí prostředky, jako je například benzín nebo aceton.



Elektromagnetická pole (EMP)

Tento přístroj Philips odpovídá všem platným normám a předpisům týkajícím se elektromagnetických polí.

Nabíjení

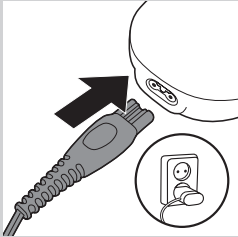

Nenabíjejte přístroj déle než 24 hodin.

Nabíjení trvá přibližně 8 hodin.

Při plném nabití přístroj pracuje 60 minut.

- 1** Přesvědčte se, že je přístroj vypnutý.
- 2** Zasuňte zástrčku do přístroje.
- 3** Zasuňte adaptér do zásuvky.

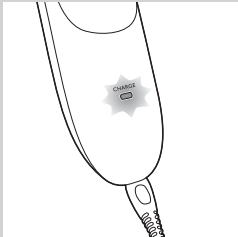

- ▶ Zelená kontrolka nabíjení CHARGE začne blikat na znamení, že se přístroj nabíjí.
- ▶ Jakmile jsou baterie plně nabité, zelená kontrolka nabíjení CHARGE se rozsvítí. Po 30 minutách kontrolka nabíjení CHARGE zhasne kvůli úspoře energie.

Optimalizace životnosti akumulátorů

Dvakrát ročně akumulátory zcela vybijte tak, že necháte přístroj v provozu, dokud se motor nezastaví. Poté akumulátory plně nabijte.

Provoz ze sítě

Pokud jsou baterie vybité, lze přístroj používat i po připojení do sítě.

Přístroj používejte při napájení z elektrické sítě, pouze pokud jsou akumulátory téměř vybité.

- 1** Přístroj vypněte.
- 2** Připojte přístroj k síti a před jeho zapnutím několik sekund počkejte. Pokud jsou akumulátory zcela vybité, počkejte několik minut, než přístroj zapnete.

Použití přístroje

Poznámka: Vaše vlasy musí být čisté a suché. Přístroj nepoužívejte na právě umyté vlasy.

Stříhání s hřebenem pro zastříhování vlasů (BĚŽNÝ)

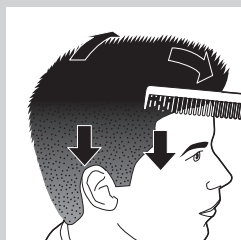

1 Učesťte se pomocí stylingového hřebene ve směru růstu vlasů.

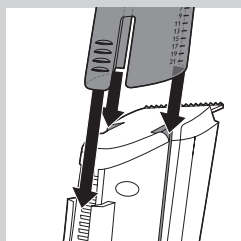

2 Hřeben pro zastříhování vlasů (BĚŽNÝ) zasuňte do vodicích drážek přístroje (ozve se „klapnutí“).

Přesvědčte se, že jste zasuňli raménka hřebenu správně do drážek na obou stranách.

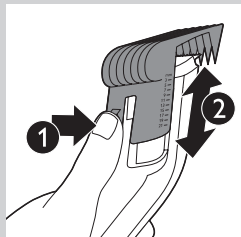

3 Stiskněte volič nastavení délky (1) a poté nastavte požadovanou délku posunem hřebene pro zastříhování vlasů nahoru nebo dolů (2).

► Odpovídající délka vlasů je zobrazena na boční straně hřebene.

Nastavení délky

Přístroj umožňuje po připojení hřebene pro zastříhávání vlasů nastavit 10 různých délek:

Délka vlasů v mm	Délka vlasů v palcích
3	1/8
5	1/5
7	2/7
9	1/3
11	3/7
13	1/2
15	3/5
17	2/3
19	3/4
21	5/6

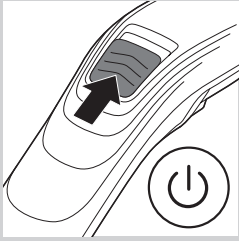

4 Posunutím vypínače nahoru zapnete přístroj.

5 Přiložte hřeben pro zastříhování vlasů na hlavu a pomalu posunujte přístroj vlasy.

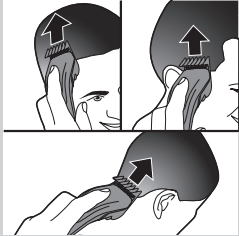

Tipy

- Začněte stříhat při nastavení nejdelší délky na hřebenu pro zastříhování vlasů a postupně nastavení délky vlasů snižujte.
- Poznamenejte si použité nastavení délky pro určitý styl účesu, abyste ho při příštím stříhání nemuseli zdlouhavě vyhledávat.
- Nejúčinnější je stříhání proti směru růstu vlasů.
- Protože vlasy rostou v různém směru, je nutné přístrojem rovněž pohybovat v různém směru (nahoru, dolů nebo napříč).
- Jednotlivé tahy přístroje opakujte tak, abyste odstříhli i ty vlasy, které jste při předešlých tazích nezachytili.
- Dbejte na to, aby plochá část hřebene pro zastříhování vlasů byla zcela v kontaktu s pokožkou hlavy. To zajišťuje rovnoměrný výsledek stříhání.
- Abyste dosáhli dobrých výsledků u kudrnatých, řídkých nebo dlouhých vlasů, můžete zkusit vést vlasy hřebem směrem k přístroji.
- Hřeben pro zastříhování vlasů pravidelně čistěte od ostříhaných vlasů. Pokud se v hřebenu nahromadí velké množství vlasů, odpojte jej od přístroje a vlasy z něj vyfoukejte nebo vyklepejte.

Stříhání bez hřebene pro zastříhování vlasů

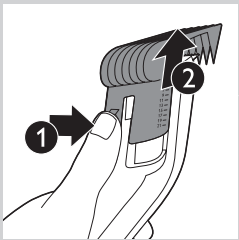

Přístroj bez hřebene pro zastříhování vlasů můžete použít ke stříhání vlasů velmi blízko pokožky (0,5 mm) nebo k zarovnání linie krku a oblasti okolo uší.

1 Chcete-li sundat hřeben pro zastříhování vlasů, stiskněte volič nastavení délky (1), posuňte hřeben směrem nahoru a poté jej sundejte z přístroje (2).

2 Před tvarováním linií okolo uší sčeste konce vlasů přes uši.

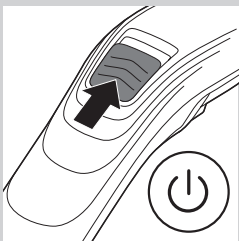

3 Posunutím vypínače nahoru zapnete přístroj.

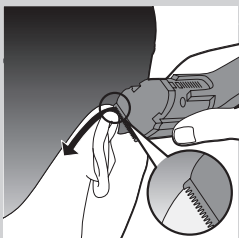

4 Nakloňte přístroj tak, aby se konců vlasů dotýkala vždy jen jedna strana stříhacího prvku.

5 Stříhejte pouze konce vlasů. Linie vlasů musí být těsně kolem uší.



- 6** K zarovnaní linie krku a kotlet otočte přístroj a provádějte pohyby směrem dolů.
- 7** Přístrojem pohybujte pomalu a jemně. Sledujte přirozenou linii vlasů.

Zastříhování s hřebenem pro prostříhování vlasů (PROSTRÍHOVÁNÍ)

Ujistěte se, zda používáte správný hřeben. Pokud používáte hřeben pro zastříhování vlasů (BĚŽNÝ) namísto hřebenu pro prostříhování vlasů (PROSTRÍHOVÁNÍ), všechny vlasy budou zastříženy na stejnou délku.

- Díky hřebenu pro narovnávaní vlasů bude váš účes vypadat přirozeně. Můžete tak vytvořit hladký přechod mezi dvěma různými délkami vlasů.
- Hřeben pro narovnávaní vlasů zastříhne pouze polovinu vlasů, které se do něj vejdou, a výsledkem je přirozený vzhled.

Narovnávaní celého účesu

Hřeben pro narovnávaní vlasů nedoporučujeme používat u velmi krátkých účesů.

- 1** Hřeben pro narovnávaní vlasů zasuňte do vodících drážek přístroje (ozve se „klapnutí“).

Přesvědčte se, že jste zasuňli raménka hřebenu správně do drážek na obou stranách.

- 2** U hřebenu pro prostříhování vlasů použijte nižší nastavení, než které jste pro vytvoření účesu použili u běžného hřebenu pro zastříhování vlasů.

Poznámka: Rozdíl v nastavení pro hřeben pro prostříhování vlasů závisí na vašem účesu a délce vlasů. Hřeben pro prostříhování vlasů nikdy nepoužívejte s nastavením nižším, než je polovina délky, které jste použili pro vytvoření účesu. Pokud jste například pro vytvoření účesu použili dlouhý hřeben pro zastříhování vlasů s nastavením na 30 mm, hřeben pro narovnávaní vlasů použijte s nastavením nejméně na 15 mm.

- 3** Posunutím vypínače nahoru zapnete přístroj.

- 4** Hřebem pro prostříhování vlasů pohybujte ve vlasech.

Ujistěte se, že se hřeben pro prostříhování vlasů každého místa dotkne pouze jednou, jinak zastříhne všechny vlasy na nastavenou délku.

Vytvoření hladkého přechodu mezi dvěma délkami vlasů

Chcete-li vlasy zastříhnout na dvě různé délky, můžete použít hřeben pro narovnávaní vlasů pro vytvoření hladkého přechodu mezi těmito dvěma délkami.

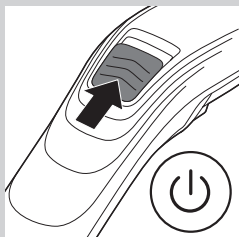
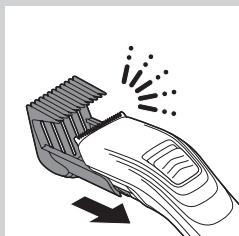
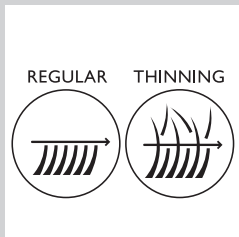

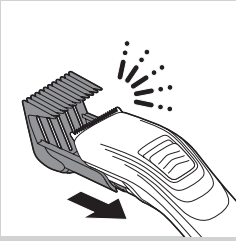

1 Hřeben pro narovnávání vlasů zasuňte do vodicích drážek přístroje (ozve se „klapnutí“).

Přesvědčte se, že jste zasunuli raménka hřebenu správně do drážek na obou stranách.

2 Hřeben pro narovnávání vlasů nastavte na délku vlasů, která je mezi dvěma nastaveními délky, které jste použili pro vytvoření účesu.

Pokud jste například zastříhli horní část účesu na délku 20 mm a dolní část účesu na délku 10 mm, hřeben pro prostřihování vlasů nastavte na délku 15 mm.

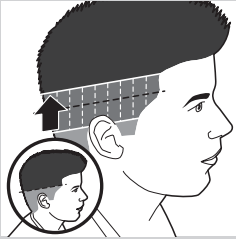

3 Pohybuje hřebenem pro narovnávání vlasů směrem nahoru přechodem mezi dvěma délkami.

Ujistěte se, že se hřeben pro prostřihování vlasů každého místa dotkne pouze jednou, jinak zastříhne všechny vlasy na nastavenou délku.

Čištění



Udržujte přístroj a adaptér suché. Přístroj a adaptér čistěte pouze přibaleným čistícím hadříkem.

K čištění přístroje nikdy nepoužívejte stlačený vzduch, kovové žínky, abrazivní ani agresivní čisticí prostředky, jako je například alkohol, benzín nebo aceton.

K čištění přístroje nepoužívejte ostré předměty.

Po každém použití přístroj vyčistěte.

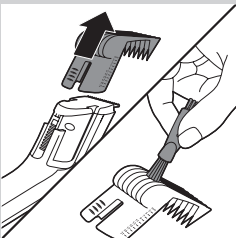

1 Ujistěte se, že je přístroj vypnutý a odpojený od sítě.

2 Chcete-li sejmout hřeben, stiskněte volič nastavení délky, posuňte hřeben směrem nahoru a poté jej sejměte z přístroje. Hřeben očistěte pomocí přibaleného čistícího hadříku.

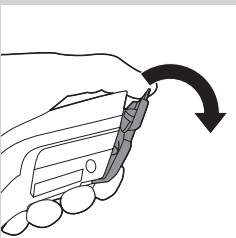

3 Tlačte palcem na kraj stříhací jednotky, dokud se stříhací jednotka neotevře.

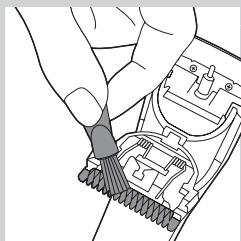

4 Stříhací jednotku vyčistěte kartáčkem, který je v příslušenství.

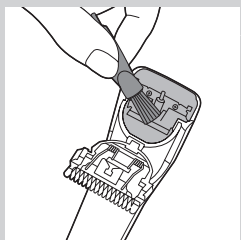

5 Kartáčkem vyčistěte také vnitřek přístroje.

Poznámka: Přístroj není třeba ničím mazat.

Objednávání příslušenství

Chcete-li koupit příslušenství nebo náhradní součásti, navštivte adresu **www.shop.philips.com/service** nebo se obraťte na prodejce výrobků Philips. Také můžete kontaktovat středisko péče o zákazníky společnosti Philips ve své zemi (kontaktní informace naleznete na záručním listu s celosvětovou platností).

Stříhací jednotka, adaptér a hřeben pro zastříhování vlasů jsou vyměnitelné.

Výměna stříhací jednotky

Je-li stříhací jednotka poškozená nebo opotřebená, vyměňte ji. Stříhací jednotku měňte pouze za originální stříhací jednotku Philips.

1 Tlačte palcem na střední část stříhací jednotky směrem nahoru, dokud se neotevře (1). Poté ji stáhněte z přístroje (2).

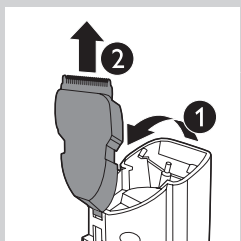

2 Umístěte výstupek na nové stříhací jednotce do zářezu (1) a zatlačte ji zpět do přístroje (ozve se klapnutí) (2).

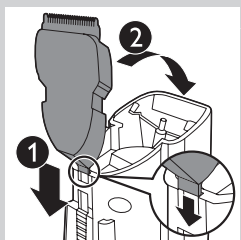

Životní prostředí



- Až přístroj doslouží, nevyhazujte jej do běžného komunálního odpadu, ale odevzdejte jej do sběrný určené pro recyklaci. Pomůžete tím chránit životní prostředí.



- Vestavěné akumulátory obsahují látky, které mohou škodit životnímu prostředí. Před likvidací přístroje nebo odevzdáním na oficiálním sběrném místě z něj vždy akumulátory vyjměte. Akumulátory odevzdejte na oficiálním sběrném místě pro baterie. Nedaří-li se vám akumulátory vyjmout, můžete přístroj zanést do servisního střediska společnosti Philips. Personál střediska akumulátory vyjme a zajistí jejich bezpečnou likvidaci.

Vyjmutí baterií

Nabíjecí baterie vyjměte pouze v případě, že je nutné zlikvidovat přístroj. Zkontrolujte, zda je přístroj odpojený z napájení a baterie jsou při vyjímání zcela vybité.

Po vyjmutí akumulátorů z holicího strojku nepripojujte přístroj znovu k síti.

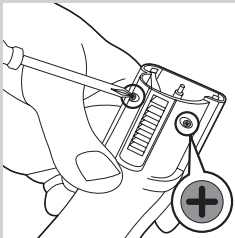

1 Odpojte přístroj od sítě a nechte motorek v chodu, dokud se sám nezastaví.

2 Sejměte hřeben a stříhací jednotku.

3 Pomocí šroubováku vyšroubujte 2 šrouby na zadní straně přístroje.

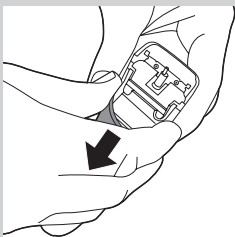

4 Sejměte zadní panel přístroje.

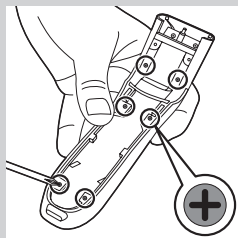

5 Pomocí šroubováku vyšroubujte 6 šroubů umístěných uvnitř přístroje.

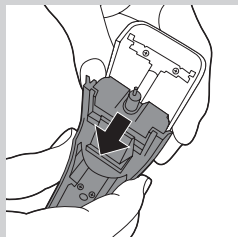

6 Oddělte napájecí jednotku od předního panelu.

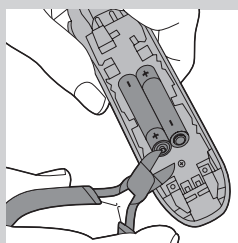

7 Odstříhnete dráty hned u akumulátorů a poté akumulátory vyjměte.

Záruka a podpora

Více informací a podpory naleznete na adrese www.philips.com/support nebo samostatném záručním listu s celosvětovou platností.

Sissejuhatus

Õnnitleme ostu puhul ja tere tulemast kasutama Philipsit! Philipsi tootetoe paremaks kasutamiseks registreerige oma toode saidil www.philips.com/welcome.

Üldine kirjeldus (Jn 1)

- 1 Kott (ainult mudelil QC5132)
- 2 Juukselõikamise juhtkamm (TAVALINE)
- 3 Pikkuseseade selektor
- 4 Lõiketera
- 5 Sisse-välja liuglüli
- 6 Laadimise märgutuli
- 7 Seadme pistikupesa
- 8 Seadme pistik
- 9 Adapter
- 10 Puhastusharjake
- 11 Õhenduskamm (ÕHENDAMINE) (ainult mudelil QC5132)

Tähtis

Enne seadme kasutamist lugege seda kasutusjuhendit hoolikalt ja hoidke see edaspidiseks alles.

Oht

- Hoidke seade ja adapter kuivana.

Hoiatus

- Kontrollige enne seadme elektrivõrguga ühendamist, kas seadme adapterile märgitud nimipingeline vastab kohaliku elektrivõrgu pingele.
- Adapteris on voolumuundur. Ärge lõigake adapterit ära, et asendada seda mõne teise pistikuga. See võib põhjustada ohtlikke olukordi.
- Seda seadet ei tohi kasutada füüsilise, meele- või vaimse häirega isikud ega ka ebapiisavate kogemuste või teadmistega isikud (kaasa arvatud lapsed), välja arvatud juhul, kui nende ohutuse eest vastutav isik neid seadme kasutamise juures valvab või on neid selleks juhendanud.
- Lapsi tuleks jälgida, et nad ei mängiks seadmega.
- Kontrollige alati enne seadme kasutamist selle korrasolekut. Vigastuste ennetamiseks ärge kasutage seadet, kui see on kahjustatud.

Ettevaatust

- Seadme laadimiseks kasutage ainult komplektisolevat adapterit.
- Kasutage, laadige ja hoidke seadet temperatuurivahemikus 15 °C kuni 35 °C.
- Kui adapter on kahjustatud, laske see ohu vältimiseks välja vahetada originaalvaruosa vastu.
- Kui seade puutub kokku järsu ja olulise muutusega ümbritseva õhu temperatuuris, rõhus või niiskuses, laske seadmel enne kasutamist 30 minutit seista.
- Vigastuste ärahoidmiseks ärge kasutage seadet, kui lõiketera, juukselõikamise juhtkamm (TAVALINE) või õhenduskamm (ÕHENDAMINE) on kahjustatud või katki.
- Ärge kunagi kasutage seadme puhastamiseks suruõhku, küürimiskäsna, abrasiivseid puhastusvahendeid ega ka sööbivaid vedelikke nagu bensiin või atsetoon.



Elektromagnetväljad (EMF)

See Philipsi seade vastab kõikidele kokkupuudet elektromagnetiliste väljadega käsitlevatele kohaldatavatele standarditele ja õigusnormidele.

Laadimine

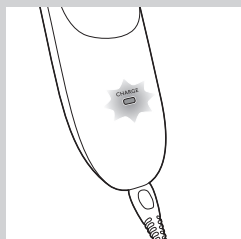
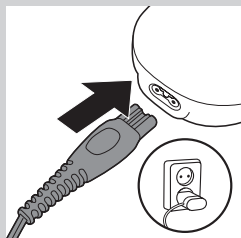

Ärge laadige akut üle 24 tunni.

Laadimiseks kulub umbes 8 tundi.

Täislaetud seadme tööaeg on kuni 60 minutit.

- 1** Veenduge, et seade on välja lülitatud.
- 2** Sisestage seadmepistik seadme pistikupessa.
- 3** Sisestage adapter seinakontakti.

- ▶ Seadme laadimise tähistamiseks hakkab roheline LAADIMISE märgutuli vilkuma.
- ▶ Kui akud on täis laetud, põleb roheline LAADIMISE märgutuli pidevalt. Elektri säästmise eesmärgil kustub LAADIMISE märgutuli 30 minuti pärast.

Taaslaetavate akude kasutusaja optimeerimine

Laske laetavatel akudel kaks korda aastas täiesti tühjaks minna, nii et mootor seiskuks. Seejärel laadige akud uuesti.

Juukselõikuri kasutamine võrgutoitel

Kui akud on tühjad, võite seadet kasutada võrgutoitel.

Kasutage võrgutoidet ainult siis, kui laetavad akud on peaaegu tühjaks saanud.

- 1** Lülitage seade välja.
- 2** Ühendage seade elektrivõrguga ja enne sisselülitamist oodake mõni sekund.

Kui laetavad akud on täiesti tühjaks saanud, oodake enne seadme sisselülitamist mõni minut.

Seadme kasutamine

Märkus. Veenduge, et juuksed oleks puhtad ja kuivad. Ärge kasutage seadet, kui juuksed on äsja pestud.

Juuste lõikamine juukselõikamise juhtkammiga (TAVALINE)

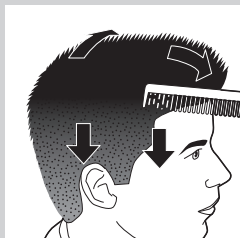

1 Kammige juukseid soengukammiga juuste kasvamise suunas.

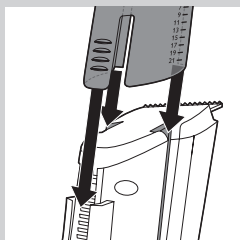

2 Libistage juhtkamm (TAVALINE) seadme juhtsoontesse, kuni kuulete klõpsatust.

Kontrollige, kas lükkasite juhtkammi ääred õigesti mõlemal küljel asuvatesse soontesse.

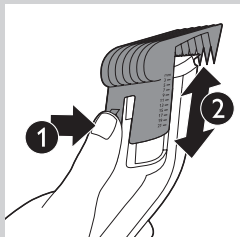

3 Vajutage pikkuseseade selektorit (1) ja soovitud pikkuseseade seadistamiseks liigutage juhtkammi üles või alla (2).

▮ Vastav juukse pikkus on nähtav kammi küljel.

Pikkuseseaded

Külgepandud juhtkammiga seadmega saab juukseid lõigata kümnes erinevas pikkuses:

Juukse pikkused millimeetrites	Juukse pikkused tollides
3	1/8
5	1/5
7	2/7
9	1/3
11	3/7
13	1/2
15	3/5
17	2/3
19	3/4
21	5/6

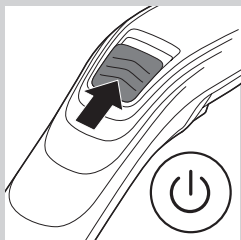

4 Seadme sisselülitamiseks libistage sisse/välja liuglülitit ülespoole.

5 Pange juhtkamm vastu pealage ja liigutage seadet aeglaselt läbi juuste.

Näpunäiteid

- Alustage juukselõikamist juhtkammi pikmast seadistusest ja vähendage seda järk-järgult.
- Kirjutage meeldetuletuseks üles mingi kindla soengu tegemise pikkuseseadet tulevikus sama soengu tegemiseks.
- Efektivsemaks lõikamiseks liigutage seadet vastu karvakasvu suunda.
- Kuna juuksed kasvavad eri suundades, tuleb teil seadet samuti liigutada eri suundades (üles, alla või risti).
- Selleks, et kõik juuksed saaksid lõigatud, liigutage lõikurit pealael nii, et lõiked kattuksid üksteisega.
- Ühtlasema lõiketulemuse saavutamiseks veenduge, et juhtkammi lame osa puudutaks täielikult peanahka.
- Lokkis, hõredate või pikkade juuste paremaks lõikamiseks kasutage juuste lõikuri vastu suunamiseks soengukammi.
- Eemaldage lõigatud juuksed korrapäraselt juhtkammilt. Kui juhtkammile on kogunenud väga palju juukseid, siis eemaldage juhtkamm seadmelt ning puhuge ja/või raputage juuksed ära.

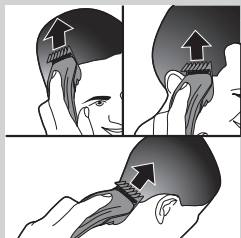

Juukselõikamise juhtkammiga lõikamine

Juhtkammiga seadet võite kasutada nahale väga lähedal (0,5 mm) kasvavate juuste lõikamiseks või kuklaosa ja kõrvade ümbruse piirjoone kujundamiseks.

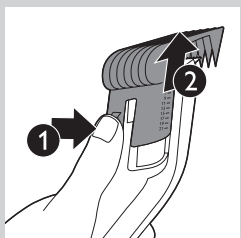

1 Juhtkammi eemaldamiseks vajutage pikkuseseadet selektorit (1), liigutage kamm ülespoole ning seejärel tõmmake see seadme küljest ära (2).

2 Enne kõrvade ümber juuste piirjoone tegemist kammige juuksed kõrvade peale.

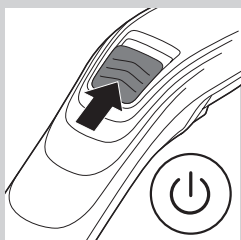

3 Seadme sisselülitamiseks libistage sisse/välja liuglülitit ülespoole.

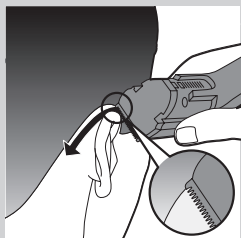

4 Kallutage lõikurit nii, et ainult üks selle ots puudutaks juukseotsi.

5 Lõigake ainult juukseotsi. Juuksepiir peab minema kõrvade ligidalt.



- 6** Kuklaosa ja põskhabeme piirjoone tegemiseks keerake seadet ja tehke allapoole suunatud liigutusi.
- 7** Liigutage seadet aeglaselt ja sujuvalt. Järgige loomulikku juustepiiri.

Juuste lõikamine õhenduskammiga (ÕHENDAMINE)

Veenduge, et kasutate õiget kammi. Juukselõikamise juhtkammi (TAVALINE) kasutamisel õhenduskammi (ÕHENDAMINE) asemel lõikab seade kõik juuksed ühepikkuseks.

- Õhenduskammiga saate soengule anda loomuliku välimuse. See võimaldab sujuvalt ühelt juuksepiikusest teisele üle minna.
- Õhenduskamm lõikab ära ainult pooled kammi vahele jäänud juustest, mille tõttu saate loomuliku väljanägemise.

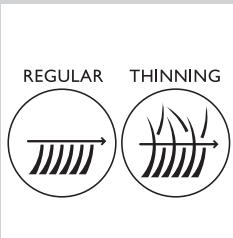

Kogu soengu õhendamine

Me ei soovita õhenduskammi kasutada väga lühikeste juuste harvendamiseks.

- 1** Libistage õhenduskamm seadme juhtsoontesse, kuni kuulete klõpsatust.

Kontrollige, kas lukkasite juhtkammi ääred õigesti mõlemal küljel asuvatesse soontesse.

- 2** Seadistage õhenduskamm väiksemale seadistusele kui see, mida just kasutasite juukselõikuseks tavalise juhtkammiga.

Märkus. Kui palju peab seadistus õhenduskammi kasutamisel väiksem olema, sõltub soengust ja juustepikkusest. Ärge kasutage õhenduskammi seadistusega, mis on soengu tegemisel kasutatud seadistusest üle poole väiksem. Näide: kui kasutasite suure juhtkammiga juukselõikamisel seadistust 30 mm, ärge kasutage õhenduskammi väiksema kui 15 mm seadistusega.

- 3** Seadme sisselülitamiseks libistage sisse/välja liuglülitit ülespoole.

- 4** Liigutage õhenduskammi läbi juuste.

Veenduge, et õhenduskamm puudutaks igat kohta ainult üks kord, vastasel juhul lõikab see kõik juuksed seadistatud juuksepiikuseks.

Kahe juuksepiikuse vahelise sujuva ülemineku loomine

Kui olete oma juuksed lõiganud kahe erineva pikkusega, siis saate õhenduskammi kasutada nende kahe pikkuse vahelise sujuva ülemineku loomiseks.

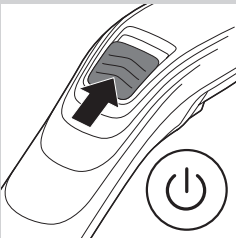

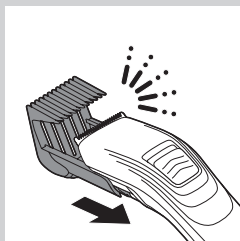

- 1** Libistage õhenduskamm seadme juhtsoontesse, kuni kuulete klõpsatust.

Kontrollige, kas lükkasite juhtkammi ääred õigesti mõlemal küljel asuvatesse soontesse.

- 2** Seadistage õhenduskammi juukse pikkuse soengu tegemisel kasutatud kahe juukse pikkuse seadistuste vahele poole peale.

Näiteks seadistage piiramiskamm seadistusele 15 mm, kui lõikasite soengu ülemise osa 20 mm ja alumise osa 10 mm pikkuseks.

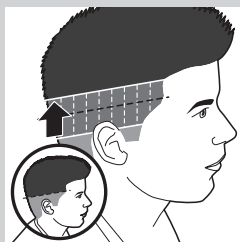

- 3** Liigutage õhenduskammi kahe pikkuse ülemineku vahemikus ülespidises suunas.

Veenduge, et õhenduskamm puudutaks igat kohta ainult üks kord, vastasel juhul lõikab see kõik juuksed seadistatud juukse pikkuseks.

Puhastamine



Hoidke seade ja adapter kuivad. Puhastage seadet ja adapterit ainult kaasasoleva puhastusjarjakesega.

Ärge kunagi kasutage seadme puhastamiseks suruõhku, küürimiskäsna, abrasiivseid puhastusvahendeid ega ka agressiivseid vedelikke nagu alkoholi, bensiini või atsetooni.

Ärge kasutage lõiketera puhastamiseks teravaid esemeid.

Puhastage seadet alati pärast kasutamist.

- 1** Veenduge, et seade oleks välja lülitatud ning seadme pistik seinakontaktist välja tõmmatud.

- 2** Juhtkammi eemaldamiseks vajutage pikkuse valijat, liigutage kammi ülespoole ning seejärel tõmmake see seadme küljest ära. Puhastage juhtkammi kaasasoleva puhastusjarjakesega.

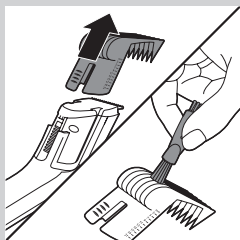

- 3** Lükake pöidlaga lõikepea serva kuni avanemiseni ülespoole.

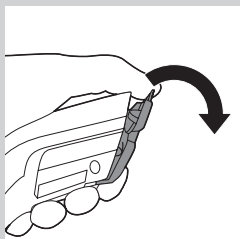

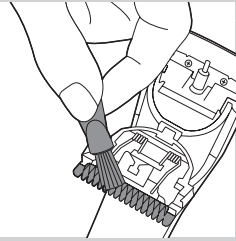

4 Kasutage lõikepea puhastamiseks kompleksisolevat harja.

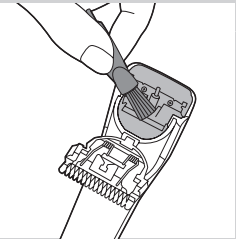

5 Kasutage seadme sisemuse puhastamiseks kompleksisolevat harja.

Märkus. Seade ei vaja määrimist.

Tarvikute tellimine

Tarvikute või varuosade ostmiseks külastage veebilehte **www.shop.philips.com/service** või pöörduge oma Philipsi edasimüüja poole. Võite samuti ühendust võtta oma riigi Philipsi klienditeeninduskeskusega (vt kontaktandmeid üleilmselt garantiilehelt). Lõikepea, adapter ja juukselõikamise juhtkamm on asendatavad.

Lõikepea asendamine

Asendage kahjustunud või kulunud lõikepea. Asendage lõikepea ainult Philipsi originaalse lõikepeaga.

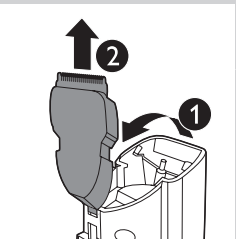

1 Tõugake pöidlaga lõikepea keskosa kuni avanemiseni ülespoole (1). Seejärel tõmmake see seadme küljest ära (2).

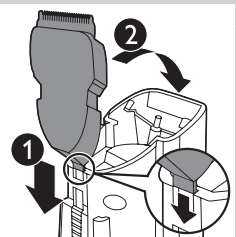

2 Suruge uue lõikepea eend seadme süvendisse (1) ning lükake lõikepea seadme külge, kuni kuulete klõpsatust (2).

Keskkond



- Tööea lõppedes ei tohi seadet tavalise olmeprügi hulka visata, vaid tuleb ümbertöötlemiseks ametlikku kogumispunkti viia. Selliselt toimides aitate säästa keskkonda.



- Seadmesse sisseehitatud taaslaetavad akud sisaldavad keskkonda saastavaid aineid. Enne seadme kasutusest kõrvaldamist ja ametlikku kogumispunkti viimist peate akud alati seadmest eemaldama. Akud tuleb utiliseerimiseks viia ametlikku akude kogumispunkti. Kui teil endal ei õnnestu akusid eemaldada, võite seadme Philipsi hoolduskeskusesse viia. Seal eemaldatakse ja utiliseeritakse akud keskkonda säästvalt.

Aku eemaldamine

Võtke laetavad akud seadmest välja ainult seadme kasutusest kõrvaldamisel. Kontrollige, et seadme pistik on kontaktist välja võetud ja et akud oleks eemaldamise ajal täiesti tühjad.

Ärge ühendage seadet vooluvõrku, kui olete aku välja võtnud.

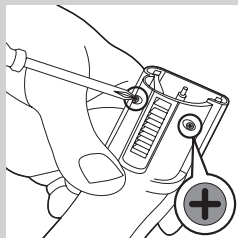

1 Eemaldage seade elektrivõrgust ja laske sellel mootori seiskumiseni töötada.

2 Eemaldage juhtkamm ning löikepea.

3 Eemaldage seadme tagaküljel olevat kaks kruvi kruvikeeraja abil.

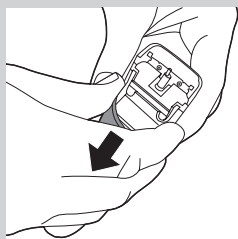

4 Tõmmake seadme tagapaneeli.

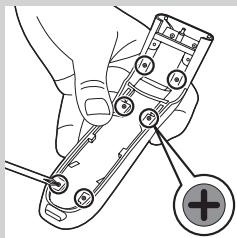

5 Eemaldage seadme kaanes olevad kuus kruvi kruvikeeraja abil.

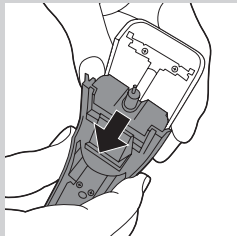

6 Eemaldage toiteseades esipaneeli küljest.

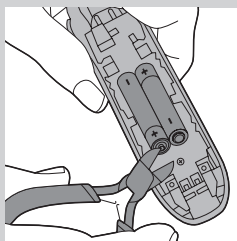

7 Lõigake juhtmed akude lähedalt läbi ning seejärel eemaldage akud.

Garantii ja tugi

Kui vajate teavet või abi, külastage Philipsi veebilehte www.philips.com/support või lugege läbi üleilmne garantiileht.

Uvod

Čestitamo na kupnji i dobro došli u Philips! Kako biste u potpunosti iskoristili podršku koju nudi tvrtka Philips, registrirajte svoj proizvod na: **www.philips.com/welcome**.

Opći opis (Sl. 1)

- 1 Torbica (samo QC5132)
- 2 Češalj za šišanje kose (OBIČNO)
- 3 Gumb za odabir duljine
- 4 Element za šišanje
- 5 Klizni gumb za uključivanje/isključivanje
- 6 Indikator CHARGE (punjenje)
- 7 Utičnica za utikač aparata
- 8 Utikač
- 9 Adapter
- 10 Četkica za čišćenje
- 11 Češalj za stanjivanje kose (STANJIVANJE) (samo QC5132)

Važno

Prije uporabe aparata pažljivo pročitajte ovaj korisnički priručnik i spremite ga za buduće potrebe.

Opasnost

- Pazite da aparat i adapter uvijek budu suhi.

Upozorenje

- Prije priključivanja aparata povjerite odgovara li napon prikazan na adapteru i na aparatu naponu lokalne mreže.
- Adapter sadrži transformator. Nikada ne zamjenjujte adapter nekim drugim jer je to opasno.
- Ovaj aparat nije namijenjen osobama (uključujući djecu) sa smanjenim fizičkim ili mentalnim sposobnostima niti osobama koje nemaju dovoljno iskustva i znanja, osim ako im je osoba odgovorna za njihovu sigurnost dala dopuštenje ili ih uputila u uporabu aparata.
- Malu djecu potrebno je nadzirati kako se ne bi igrala aparatom.
- Aparat obavezno provjerite prije korištenja. Nemojte koristiti aparat ako je oštećen jer biste se mogli ozlijediti.

Oprez

- Za punjenje aparata upotrebljavajte isključivo isporučeni adapter.
- Aparat koristite, punite i odlažite na temperaturi između 15°C i 35°C.
- Ako je adapter oštećen, uvijek ga zamijenite originalnim kako biste izbjegli potencijalno opasne situacije.
- Ako se aparat podvrgne velikoj promjeni temperature, pritiska ili vlage, pustite da se prilagodi uvjetima 30 minuta prije uporabe.
- Nemojte koristiti aparat ako je element za šišanje, češalj za šišanje (OBIČNO) ili češalj za stanjivanje kose (STANJIVANJE) oštećen ili slomljen jer to može uzrokovati ozljede.
- Za čišćenje aparata nikada nemojte upotrebljavati zračni mlaz, spužvice za ribanje, abrazivna sredstva za čišćenje ili agresivne tekućine poput benzina ili acetona.



Elektromagnetska polja (EMF)

Ovaj aparat tvrtke Philips sukladan je svim primjenjivim standardima i propisima koji se tiču izloženosti elektromagnetskim poljima.

Punjenje

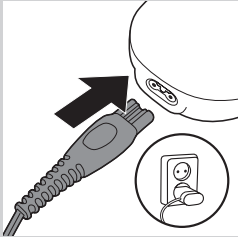

Ne punite aparat duže od 24 sata.

Punjenje traje približno 8 sati.

Kada je aparat potpuno napunjen, može raditi do 60 minuta.

- 1** Provjerite je li aparat isključen.
- 2** Umetnite utikač u aparat.
- 3** Adapter ukopčajte u zidnu utičnicu.

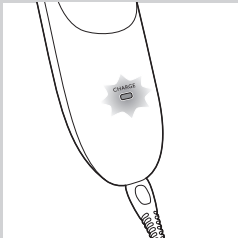

- ▶ Zeleni indikator CHARGE (PUNJENJE) počinje treperiti, što znači da se aparat puni.
- ▶ Kada se baterije potpuno napune, zeleni indikator CHARGE (PUNJENJE) počinje svijetliti bez prestanka. Nakon 30 minuta punjenja indikator CHARGE (PUNJENJE) isključit će se kako bi se uštedjela energija.

Optimiziranje radnog vijeka punjivih baterija

Dva puta godišnje potpuno ispraznite punjive baterije puštajući motor da radi dok se ne zaustavi. Zatim potpuno napunite baterije.

Šišanje aparatom priključenim na mrežno napajanje

Ako su baterije pri kraju, aparat možete priključiti na mrežno napajanje.

Aparat priključite na napajanje tek kada se punjive baterije gotovo isprazne.

- 1** Isključite aparat.
- 2** Priključite aparat za šišanje na napajanje i pričekajte nekoliko sekundi prije nego što ga uključite.

Ako su punjive baterije potpuno prazne, pričekajte nekoliko minuta prije nego što uključite aparat.

Uporaba

Napomena: Pazite da vam kosa bude čista i suha. Nemojte koristiti aparat na svježe opranoj kosi.

Šišanje pomoću češlja za šišanje kose (OBIČNO)

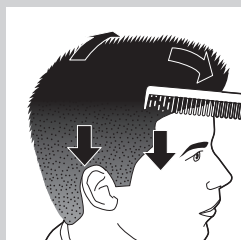

1 Počešljajte kosu češljem za oblikovanje u smjeru rasta kose.

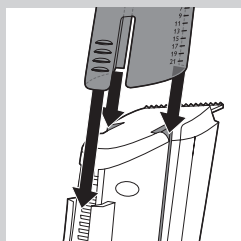

2 Gurnite češalj za šišanje kose (OBIČNO) u žljebove na aparatu ("klik").

Provjerite jesu li ručice češlja ispravno smještene u žljebove s obje strane.

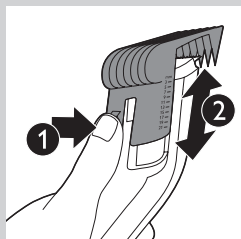

3 Pritisnite gumb za odabir duljine (1) i zatim češalj za šišanje pomaknite gore ili dolje (2) kako biste postavili željenu duljinu kose.

► Odgovarajuća duljina kose može se vidjeti sa strane češlja.

Postavke duljine

Dok je češalj za šišanje kose pričvršćen, aparat može šišati kosu na 10 različitih duljina:

Duljina kose u mm	Duljina kose u inčima
3	1/8
5	1/5
7	2/7
9	1/3
11	3/7
13	1/2
15	3/5
17	2/3
19	3/4
21	5/6

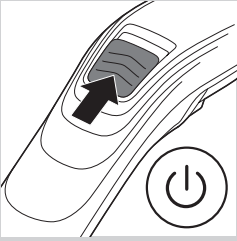

4 Gurnite klizni gumb za uključivanje/isključivanje prema gore kako biste uključili aparat.

5 Stavite češalj za šišanje na kožu glave i polako pomičite aparat kroz kosu.

Savjeti

- Započnite šišanje na najvišoj postavci duljine na češlju za šišanje i postepeno smanjite postavku duljine.
- Zapišite postavke duljine kose koje ste koristili za oblikovanje određene frizure kako biste ih mogli koristiti kod budućih šišanja.
- Kako bi šišanje bilo što učinkovitije, pomičite aparat u smjeru suprotnom od smjera rasta kose.
- Budući da dlačice rastu u raznim smjerovima, i aparat morate pomicati u raznim smjerovima (gore, dolje ili poprijeko).
- Prelaženjem aparatom za šišanje više puta po istom mjestu provjerite je li aparat uhvatio svaku vlas koju je trebalo ošišati.
- Pazite da ravni dio češlja uvijek bude potpuno u kontaktu s kožom glave kako biste ravnomjerno ošišali kosu.
- Za najbolje rezultate kod šišanja kovrčave, rijetke ili duge kose, možete upotrijebiti češalj za oblikovanje kako biste kosu približili aparatu za šišanje.
- Redovito uklanjajte odrezanu kosu s češlja. Ako se na češlju nakupilo mnogo kose, uklonite ga s aparata i otpušite i/ili stresite dlake s njega.

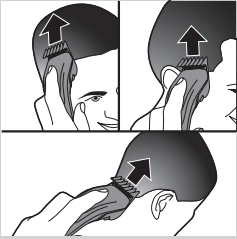

Šišanje bez češlja

Aparat možete koristiti bez češlja za šišanje kose kako biste ošišali kosu na kratko (0,5 mm) ili oblikovali liniju kose uz vrat i područje oko ušiju.

1 Kako biste skinuli češalj za šišanje, pritisnite gumb za odabir duljine (1), pomaknite češalj prema gore i zatim ga povucite s aparata (2).

2 Prije oblikovanja linije kose vrhove kose počesljajte preko ušiju.

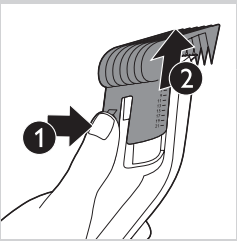

3 Gurnite klizni gumb za uključivanje/isključivanje prema gore kako biste uključili aparat.

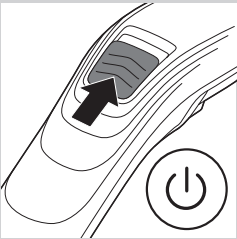

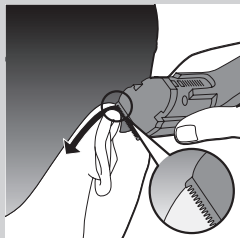

4 Nagnite aparat za šišanje tako da samo jedan rub elementa za šišanje dotiče vrhove kose.

5 Ošišajte samo vrhove kose. Linija kose bi trebala biti blizu uha.



6 Kako biste oblikovali liniju kose uz vrat i zaliske, okrenite aparat i radite poteze prema dolje.

7 Aparat pomičite polako i glatko. Pratite prirodnu liniju kose.

Šišanje pomoću češlja za stanjivanje kose (STANJIVANJE)

Obavezno koristite odgovarajući češalj. Ako koristite češalj za šišanje kose (OBIČNO) umjesto češalj za stanjivanje kose (STANJIVANJE), aparat će sve dlačice podšišati na istu dužinu.

- Pomoću češlja za stanjivanje frizuri možete dati prirodan izgled. On vam omogućuje i stvaranje glatkog prijelaza između dviju različitih dužina kose.
- Češalj za stanjivanje šiša samo pola kose koja ulazi u češalj, a rezultat je prirodan izgled.

Stanjivanje cijele frizure

Savjetujemo da ne koristite češalj za stanjivanje za vrlo kratke frizure.

1 Gurnite češalj za stanjivanje kose u žljebove na aparatu ("klik").
Provjerite jesu li ručice češlja ispravno smještene u žljebove s obje strane.

2 Postavite češalj za stanjivanje na postavku nižu od one koju ste upravo koristili za češalj za obično šišanje kako biste postigli željenu frizuru.

Napomena: Koliko niža postavka na češlju za stanjivanje mora biti ovisi o vašoj frizuri i duljini kose. Nikada ne koristite češalj za stanjivanje s postavkom nižom od polovice postavke koju ste koristili za postizanje frizure. Na primjer, ako ste koristili veliki češalj za šišanje s postavkom od 30 mm za postizanje frizure, češalj za stanjivanje ne koristite pri postavci nižoj od 15 mm.

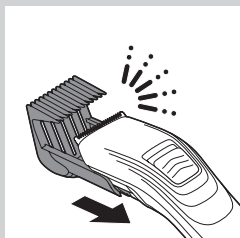
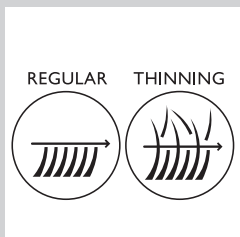

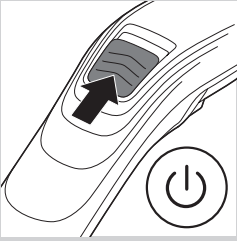

3 Gurnite klizni gumb za uključivanje/isključivanje prema gore kako biste uključili aparat.

4 Provucite češalj za stanjivanje kroz kosu.

Neka češalj za stanjivanje kroz svako mjesto prođe samo jednom jer će u protivnom odrezati svu kosu na postavljenu dužinu.

Postizanje glatkog prijelaza između dviju dužina kose

Ako ste kosu odrezali na dvije različite dužine, češalj za stanjivanje možete koristiti za postizanje glatkog prijelaza između ove dvije dužine.

1 Gurnite češalj za stanjivanje kose u žljebove na aparatu ("klik").
Provjerite jesu li ručice češlja ispravno smještene u žljebove s obje strane.

2 Postavite češalj za stanjivanje kose na dužinu koja se nalazi na pola puta između dviju dužina koje ste koristili za frizuru.

Na primjer, ako ste gornji dio kose ošišali na dužinu od 20 mm, a donji dio na dužinu od 10 mm, postavite češalj za stanjivanje na 15 mm.

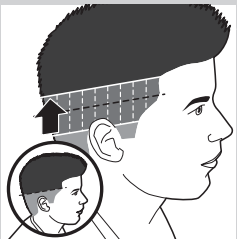
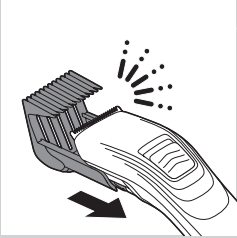

3 Češalj za stanjivanje provucite prema gore kroz prijelaz između dvije dužine.

Neka češalj za stanjivanje kroz svako mjesto prođe samo jednom jer će u protivnom odrezati svu kosu na postavljenu dužinu.

Čišćenje



Pazite da aparat i adapter uvijek budu suhi. Aparat i adapter čistite isključivo isporučenom četkicom.

Za čišćenje aparata nikada nemojte koristiti zračni mlaz, spužvice za ribanje, abrazivna sredstva za čišćenje ili agresivne tekućine poput alkohola, benzina ili acetona.

Za čišćenje aparata nemojte koristiti oštre predmete.

Očistite aparat nakon svake uporabe.

1 Provjerite je li aparat isključen i iskopčan iz napajanja.

2 Kako biste odvojili češalj, pritisnite gumb za odabir duljine, pomaknite češalj prema gore i zatim ga povucite s aparata. Češalj očistite isporučenom četkicom za čišćenje.

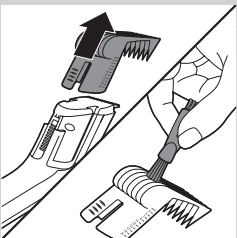

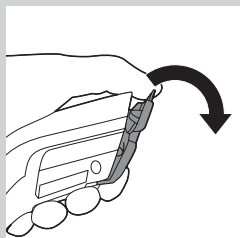

- 3** Palcem gurajte rub jedinice za rezanje prema gore sve dok se ne otvori.

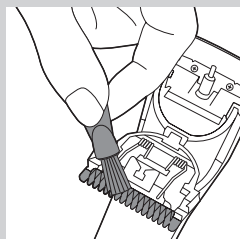

- 4** Jedinicu za rezanje očistite isporučenom četkom za čišćenje.

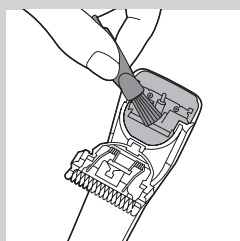

- 5** Očistite unutrašnjost aparata isporučenom četkom za čišćenje.

Napomena: Aparat ne treba podmazivati.

Naručivanje dodatnog pribora

Kako biste kupili dodatni pribor ili rezervne dijelove, posjetite **www.shop.philips.com/service** ili se obratite prodavaču proizvoda tvrtke Philips. Možete kontaktirati i centar za potrošače tvrtke Philips u svojoj državi (podatke za kontakt pronaći ćete u međunarodnom jamstvenom listu).

Jedinica za rezanje, adapter i češalj za šišanje kose mogu se zamijeniti.

Zamjena jedinice za rezanje

Zamijenite jedinicu za rezanje ako je oštećena ili istrošena. Jedinicu za rezanje zamijenite isključivo originalnom Philips jedinicom za rezanje.

- 1** Palcem gurajte srednji dio jedinice za rezanje prema gore sve dok se ne otvori (1). Zatim ga povucite s aparata (2).

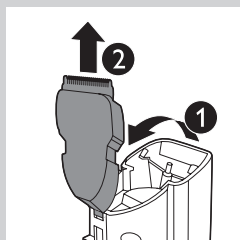

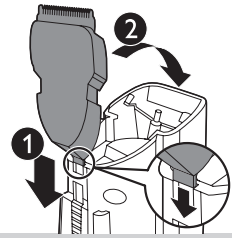

- 2 Stavite jezičac nove jedinice za rezanje u utor (1) i gurnite jedinicu u aparat ("klik") (2).

Zaštita okoliša



- Aparat koji se više ne može upotrebljavati nemojte odlagati s uobičajenim otpadom iz kućanstva, nego ga odnesite u predviđeno odlagalište na recikliranje. Time ćete pridonijeti očuvanju okoliša.



- Ugrađene baterije s mogućnošću punjenja sadrže tvari štetne za okoliš. Uvijek izvadite baterije prije odlaganja aparata u otpad i predajte na službenom mjestu za sakupljanje otpada. Baterije predajte na službenom mjestu za odlaganje baterija. Ako imate problema prilikom vađenja baterija, možete odnijeti aparat u ovlaštenu Philips servisni centar; gdje će izvaditi baterije umjesto vas i odložiti ih na ekološki prihvatljivom odlagalištu.

Vađenje punjivih baterija

Punjive baterije izvadite tek kada odlučite baciti aparat. Prilikom vađenja baterija provjerite je li aparat iskopčan iz napajanja i jesu li baterije potpuno prazne.

Nakon vađenja punjivih baterija nemojte priključivati aparat u zidnu utičnicu.

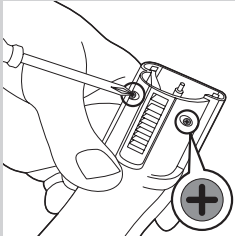

- 1 Isključite aparat iz napajanja i pustite ga da radi dok se motor ne zaustavi.
- 2 Odvojite češalj i jedinicu za rezanje.
- 3 Izvadite 2 vijka na stražnjoj strani aparata pomoću odvijača.

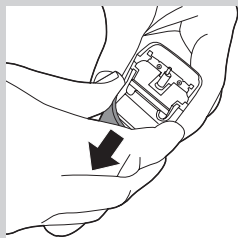

4 Povucite stražnju ploču s aparata.

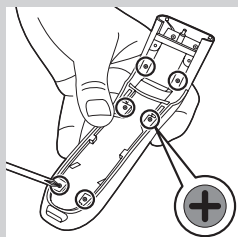

5 Izvadite 6 vijaka unutar aparata pomoću odvijača.

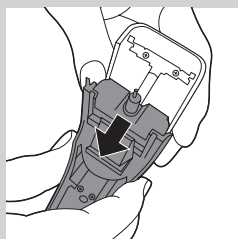

6 Odvojite jedinicu za napajanje od prednje ploče.

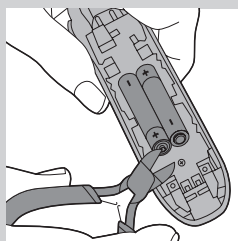

7 Prerežite žice blizu baterija i zatim izvadite baterije.

Jamstvo i podrška

Ako trebate informacije ili podršku, posjetite www.philips.com/support ili pročitajte zasebni međunarodni jamstveni list.

Bevezetés

Köszönjük, hogy Philips terméket vásárolt! A Philips által biztosított teljes körű támogatáshoz regisztrálja termékét a www.philips.com/welcome oldalon.

Általános leírás (ábra 1)

- 1 Hordtáska (csak a QC5132 típusnál)
- 2 Hajvágó fésű (NORMÁL)
- 3 Hosszbeállító
- 4 Vágóegység
- 5 Be-/kikapcsológomb
- 6 TÖLTÉS jelzőfény
- 7 A készülék csatlakozó aljzata
- 8 Készülék csatlakozó
- 9 Adapter
- 10 Tisztítókefe
- 11 Ritkítófésű (RITKÍTÓ) (csak a QC5132 típusnál)

Fontos!

A készülék első használata előtt figyelmesen olvassa el a használati útmutatót, és őrizze meg későbbi használatra.

Vigyázat!

- Tartsa a készüléket és a hálózati adaptert szárazon.

Figyelmeztetés

- Mielőtt a készüléket a fali konnektorhoz csatlakoztatja, ellenőrizze, hogy az adapteren és a készüléken feltüntetett feszültség egyezik-e a helyi hálózati feszültséggel.
- A hálózati adapterben transzformátor van. Ne vágja le az adaptert a vezetékéről és ne kössön másik dugót a vezetékre, mert ez veszélyes lehet.
- A készülék használatát nem javasoljuk csökkent fizikai, érzékelési, szellemi képességekkel rendelkező, tapasztalatlan vagy kellő ismerettel nem rendelkező személyeknek (beleértve a gyermekeket is), csak a biztonságukért felelős személy felvilágosítása után, felügyelet mellett.
- Vigyázzon, hogy gyermekek ne játszanak a készülékkel.
- Használat előtt mindig ellenőrizze a készüléket. Ne használja a készüléket, ha az sérült, mert ez balesethez vezethet.

Figyelmeztetés!

- A készülék töltéséhez csak a mellékelt hálózati adaptert használja.
- A készüléket 15 és 35 °C közötti hőmérsékleten használja, töltsé és tárolja.
- Ha az adapter meghibásodott, a kockázatok elkerülése érdekében mindig eredeti típusúra cseréltesse ki.
- Ha a készülék nagyobb hőmérséklet-, nyomás- vagy páratartalom-változásnak lett kitéve, hagyja 30 percig akklimatizálódni, mielőtt újra használná.
- Ne használja a készüléket, ha a vágóelem, a hajvágó fésű (NORMÁL) vagy a ritkítófésű (RITKÍTÓ) sérült vagy törött, mert ez balesethez vezethet.
- A készülék tisztításához ne használjon sűrített levegőt, dörzsszivacsot és súrolószert (pl. mosószert, benzint vagy acetont).



Elektromágneses mezők (EMF)

Ez a Philips készülék az elektromágneses terekre érvényes összes vonatkozó szabványnak és előírásnak megfelel.

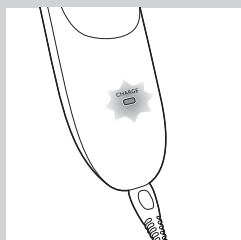
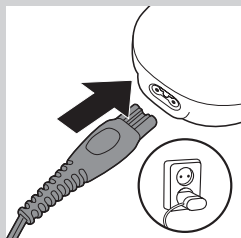
Töltés**Ne töltse a készüléket 24 óránál tovább.**

A töltés időtartama kb. 8 óra.

A készülék teljesen feltöltött állapotban 60 perc használatot biztosít.

- 1** Kapcsolja ki a készüléket.
- 2** Illesse a készülék csatlakozódugóját a készülékbe.
- 3** Csatlakoztassa a hálózati adaptert a fali konnektorba.

- ▶ A készülék töltésének jelzésére a zöld TÖLTÉS jelzőfény elkezd villogni.
- ▶ Ha az akkumulátorok teljesen fel vannak töltve, a zöld TÖLTÉS jelzőfény folyamatosan világít. 30 perc elteltével energiatakarékosági okokból a TÖLTÉS jelzőfény kialszik.

Az akkumulátorok élettartamának növelése

Évenként kétszer merítse le teljesen az akkumulátorokat úgy, hogy a készüléket addig járattja, míg leáll. Ezután teljesen töltse fel újra az akkumulátorokat.

Nyírás a hálózatra kötött készülékkel

Ha az akkumulátorok lemerültek, hálózatra csatlakoztatva is használhatja a készüléket.

Csak akkor működtesse a készüléket hálózatról, ha az akkumulátorok lemerültek.

- 1** Kapcsolja ki a készüléket.
- 2** Csatlakoztassa a készüléket a hálózathoz, és bekapcsolás előtt várjon néhány másodpercig.

Ha az akkumulátorok teljesen lemerültek, csak néhány perc elteltével kapcsolja be a készüléket.

A készülék használata

Megjegyzés: Fontos, hogy haja tiszta és száraz legyen. Ne használja a készüléket frissen mosott hajon.

Vágás a hajvágó fésűvel (NORMÁL)

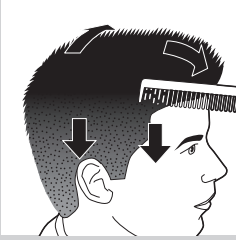

1 Fésülje át haját formázófésűvel a hajnövekedés irányában.

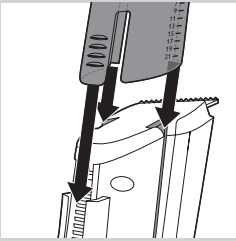

2 Csúsztassa a hajvágó fésűt (NORMÁL) a készülék vezetőbarázdáiba kattanásig.

Ügyeljen, hogy a fésűkarok mindkét oldalon tökéletesen illeszkedjenek a barázdákba.

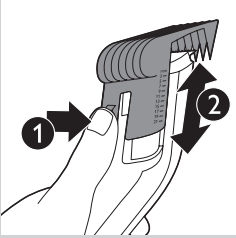

3 Nyomja meg a hosszúság-beállítót (1) majd mozgassa fel-le a hajvágó fésűt (2) a kívánt hosszúságbeállítás kiválasztásához.

► A beállított hajhosszúság a fésű mindkét oldalán látható.

Hosszúságbeállítás

A hajvágó fésűvel ellátott készülékkel 10 különböző hosszúságot is beállíthat:

Hajhosszúság mm-ben	Hajhosszúság hüvelykben
3	1/8
5	1/5
7	2/7
9	1/3
11	3/7
13	1/2
15	3/5
17	2/3
19	3/4
21	5/6

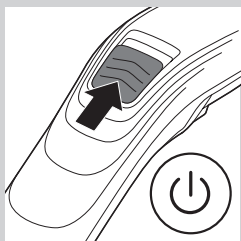

4 Csúsztassa el a be-/kikapcsoló csúszkát a készülék üzembe helyezéséhez.

5 Helyezze a hajvágó fésűt a fejbőrre, majd készüléket lassan mozgatva kezdje meg műveletet.

Tippek:

- A hajnyírást a fésű legnagyobb beállításán kezdje, majd kis lépésekben csökkentse a hosszbeállítást.
- Jegyezze föl az egyes frizúrákhoz használt hosszbeállításokat, mert a jövőben végzett hajvágások alkalmával hasznát veheti ezeknek az emlékeztetőknak.
- A leghatékonyabb vágási eredmény érdekében a készüléket a haj növekedésével szemben mozgassa.
- Mivel a szőrszálak különböző irányba növekednek, különböző irányba kell mozgatnia a készüléket (felfelé, lefelé és átlósan).
- Többször is menjen végig a nyírt területeken a készülékkel, hogy biztosan ne maradjon lenyíratlan hajsza.
- Fontos, hogy a fésűtartozék sima alja mindig tökéletesen érintkezzen a fejbőrrel, hogy a nyírás egyenletes legyen.
- A göndör, ritkás vagy hosszú haj eredménye nyírásához formázófésűvel fésülje a készülék felé a haját.
- A lenyírt hajszákat rendszeresen távolítsa el a hajvágó fésűből. Ha sok haj gyűlik össze, vegye le a tartozékot, és fújja, illetve rázza ki belőle a haját.

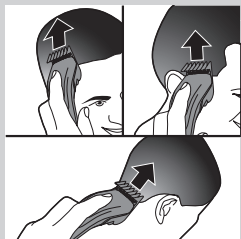

Hajvágás a hajvágó fésű nélkül

A készüléket a hajvágó fésű nélkül a bőrhez nagyon közeli (0,5 mm) hajszálok vágásához vagy a nyakvonal és a fül körüli terület kontúrozásához használhatja.

1 A hajvágó fésű eltávolításához nyomja meg a hajhosszúság-beállítót (1), mozgassa felfelé a fésűt, majd húzza le a készülékről (2).

2 A haj fül körüli körvonalának formázása előtt fésülje a hajszálok fülei fölé.

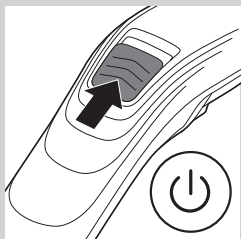
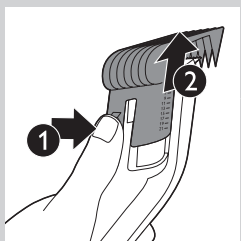

3 Csúsztassa el a be-/kikapcsoló csúszkát a készülék üzembe helyezéséhez.

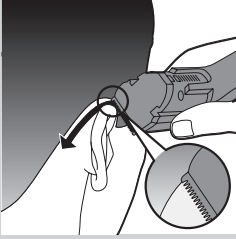

- 4 Úgy döntse meg a készüléket, hogy a vágóegységnek csak egy éle érje a hajvégeket.
- 5 Csak a hajszálok végét vágja le. A haj körvonalának a fül közelében kell lennie.

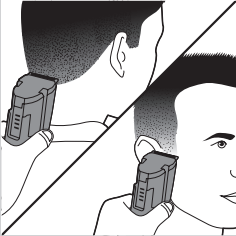

- 6 A nyakszirti haj és az oldalszakáll formázásakor fordítsa lefelé a készüléket, és lefelé irányuló mozdulatokkal vágjon.
- 7 Lassan és óvatosan mozgassa a készüléket. Kövesse a haj természetes vonalát.

Hajvágás a ritkítófésűvel (RITKÍTÓ)

Ügyeljen rá, hogy a megfelelő fésűt használja. Ha a hajvágó fésűt (NORMAL) használja a ritkítófésű (RITKÍTÓ) helyett, a készülék az egész hajat azonos hosszúságúra vágja.

- A ritkítófésűvel természetes megjelenést érhet el a hajvágásban, és egyenletes átmenetet alakíthat ki a különböző hosszúságúra nyírt részek között.
- A ritkítófésű csak az elért hajszálok felét vágja le, ez eredményezi a természetes hatást.

Hajvékonyítás a teljes felületen

Nagyon rövid haj nyírásához nem ajánljuk a ritkítófésűt.

1 Csúsztassa a ritkítófésűt a készülék vezetőbarázdáiba kattanásig. Ügyeljen, hogy a fésűkarok mindkét oldalon tökéletesen illeszkedjenek a barázdákba.

2 Állítsa a ritkítófésűt alacsonyabb értékre annál, amit a normál hajvágófésű esetében használt a hajvágáshoz.

Megjegyzés: A készítőző frizura és a haj hosszúsága határozza meg, hogy mennyivel kisebb értékre kell állítani a ritkítófésűt. A ritkítófésűhöz beállított érték ne legyen kisebb a hajnyíráshoz beállított érték felénél. Például ha a hajnyíráshoz 30 mm-es beállítással használta a nagy hajvágófésűt, akkor a ritkítófésűhöz ne adjon meg 15 mm-nél kisebb beállítást.

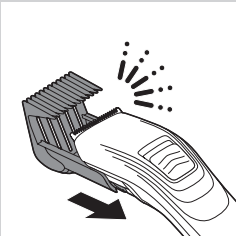
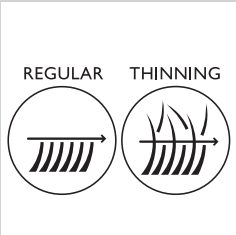

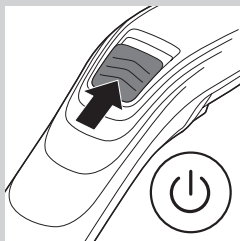

3 Csúsztassa el a be-/kikapcsoló csúszkát a készülék üzembe helyezéséhez.

4 Húzza végig a hajon a ritkítófésűt.

Ügyeljen rá, hogy a ritkítófésű egy pontot csak egyszer érintsen, mert ellenkező esetben minden hajszálat lenyír a beállított hosszúságúra.

Egyenletes átmenet kialakítása különböző hosszúságúra nyírt részek között

Ha különböző hosszúságúra nyírta haját, a ritkítófésű segítségével tud egyenletes átmenetet kialakítani az eltérő hosszúságú területek között.

1 Csúsztassa a ritkítófésűt a készülék vezetőbarázdáiba kattanásig. Ügyeljen, hogy a fésűkarok mindkét oldalon tökéletesen illeszkedjenek a barázdákba.

2 Állítsa a ritkítófésűt a két különböző hosszúságúra nyírt területhez megadott hajhosszúság-beállítás közötti értékre.

Például állítsa a ritkítófésűt 15 mm-re, ha a frizura felső részét 20 mm-esre, az alsó részét pedig 10 mm-esre vágta.

3 Az átmenet elkészítéséhez húzza a ritkítófésűt felfelé a két terület között.

Ügyeljen rá, hogy a ritkítófésű egy pontot csak egyszer érintsen, mert ellenkező esetben minden hajszálat lenyír a beállított hosszúságúra.

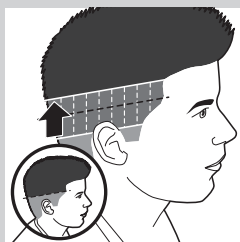
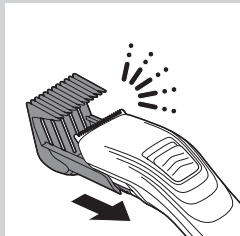

Tisztítás

Tartsa szárazon a készüléket és az adaptert. Csak a mellékelt tisztítókefét használja a tisztításukhoz.

A készülék tisztításához ne használjon sűrített levegőt, dörzszivacsot és súrolószert (pl. mosószert, alkoholt, benzint vagy acetont).

Ne használjon éles tárgyat a készülék tisztításához.

Minden használat után tisztítsa meg a készüléket.

1 Ellenőrizze, hogy a készüléket kikapcsolta és kihúzta a fali aljzatból.

2 A fésű eltávolításához nyomja le a hosszbeállítót, mozgassa a fésűt felfelé, majd húzza le a készülékről. A tisztítást a mellékelt tisztítókefével végezze.

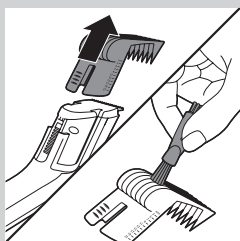

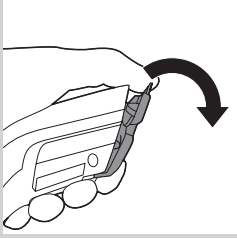

- 3** Hüvelykujával nyomja felfelé a vágóegység szélét, amíg a vágóegység ki nem nyílik.

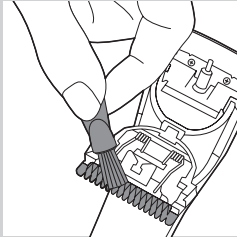

- 4** A vágóegységet a készülékhez mellékelt tisztítókefével tisztítsa meg.

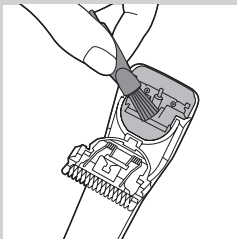

- 5** A mellékelt tisztítókefével tisztítsa meg a készülék belsejét.

Megjegyzés: A készülék nem igényel olajozást vagy kenést.

Tartozékok rendelése

Tartozékok és pótalkatrészek vásárlásához kérjük, tekintse meg a **www.shop.philips.com/service** weboldalt vagy forduljon Philips márkakereskedőjéhez. Szükség esetén vegye fel a kapcsolatot a helyi Philips vevőszolgálattal (a részletek érdekében tekintse meg a világszerte érvényes garancialevelet).

A vágóegység, az adapter és a hajvágó fésű cserélhetők.

A vágóegység cseréje

Cserélje ki a vágóegységet, ha az elhasználódott vagy megsérült. A vágóegységet kizárólag egy eredeti Philips vágóegységre cserélje ki.

- 1** Hüvelykujával nyomja felfelé a vágóegység középső részét, míg ki nem nyílik (1), majd húzza ki a vágóegységet (2).

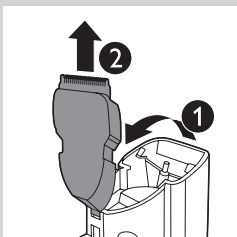

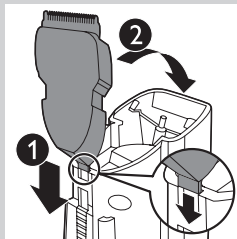

- 2** Helyezze az új vágóegység nyelvét a nyílásba (1), és tolja a vágóegységet a készülékre kattanásig (2).

Környezetvédelem



- A feleslegessé vált készülék szelektív hulladékként kezelendő. Kérjük, hivatalos újrahasznosító gyűjtőhelyen adja le, így hozzájárul a környezet védelméhez.



- A beépített akkumulátorok környezetszennyező anyagokat tartalmaznak. A készülék hivatalos gyűjtőhelyen történő leadása előtt, vagy leselejtezéskor távolítsa el belőle az akkumulátorokat. Az akkumulátorokat hivatalos akkumulátor-gyűjtőhelyen adja le. Ha az akkumulátorok eltávolítása gondot okozna, elviheti készülékét valamelyik Philips szervizbe is, ahol eltávolítják és környezetkímélő módon kiselejtezik az akkumulátorokat.

Az akkumulátorok eltávolítása

Csak a készülék selejtezésekor vegye ki a készülékből az akkumulátorokat. Az eltávolítási műveletet megelőzően ellenőrizze, hogy a készülék hálózati kábele ki van-e húzva, illetve, hogy az akkumulátorok teljesen lemerültek-e.

Miután az akkumulátorokat kivette a készülékből, ne csatlakoztassa a készüléket ismét a fali aljzathoz.

- 1** Húzza ki a készülék hálózati dugóját a fali konnektorból, és hagyja működni a készüléket, míg le nem áll.
- 2** A fésű és a vágóegység eltávolítása.

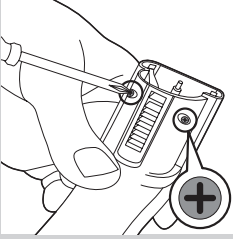

3 Egy csavarhúzó segítségével távolítsa el a 2 csavart a készülék hátuljáról.

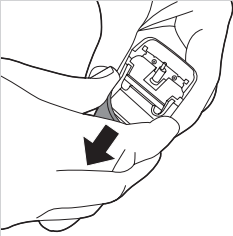

4 Húzza le a hátsó panelt a készülékről.

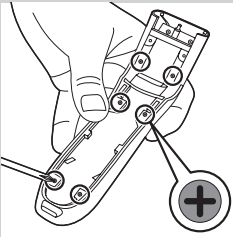

5 Egy csavarhúzó segítségével távolítsa el a 6 csavart a készülék belsejéből.

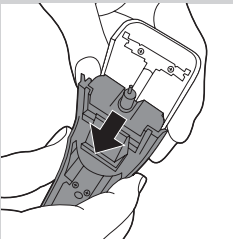

6 Válassza le a tápegységet az előlő panelről.

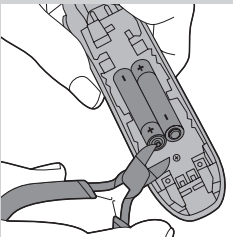

7 Vágja el az akkumulátorokhoz közel eső vezetékeket, majd távolítsa el az akkumulátorokat.

Garancia és terméktámogatás

Ha információra vagy támogatásra van szüksége, látogasson el a **www.philips.com/support** weboldalra, vagy olvassa el a különálló, világszerte érvényes garancialevelet.

Кіріспе

Өнімді сатып алуыңызбен құттықтаймыз және Philips компаниясына қош келдіңіз! Philips компаниясы ұсынатын қолдауды толығымен пайдалану үшін өніміңізді www.philips.com/welcome веб-бетінде тіркеңіз.

Жалпы сипаттама (Сурет 1)

- 1 Сөмке (тек QC5132)
- 2 Шашты қысқарту тарағы (REGULAR)
- 3 Ұзындық параметрін таңдау түймесі
- 4 Кесетін элемент
- 5 Қосу/өшіру сырғытпасы
- 6 «ЗАРЯД» шамы
- 7 Құралдың штепсельдік ұшы жалғанатын ұя
- 8 Құралдың штепсельдік ұшы
- 9 Адаптер
- 10 Щетка
- 11 Шашты жұқарту тарағы (THINNING) (тек QC5132)

Маңызды

Құралды қолданбас бұрын, осы пайдаланушы нұсқаулығын мұқият оқып шығып, болашақта анықтамалық құрал ретінде пайдалану үшін сақтап қойыңыз.

Қауіпті жағдайлар

- Құралды және адаптерді құрғақ күйде сақтаңыз.

Абайлаңыз!

- Құралды қоспас бұрын, құралдың артында көрсетілген кернеу жергілікті кернеуге сәйкес келетінін тексеріңіз.
- Адаптерде трансформатор бар. Адаптерді кесіп тастап, оның орнына басқа штепсельдік ұш жалғауға болмайды, бұл өте қауіпті жағдай туғызады.
- Қауіпсіздігіне жауапты адамның қадағалауынсыз немесе құрылғыны пайдалану нұсқауларынсыз, физикалық және ойлау қабілеті шектеулі, сезімталдығы төмен, сондай-ақ білімі мен тәжірибесі аз адамдар (соның ішінде балалар) бұл құрылғыны қолданбауы керек.
- Балалардың құралмен ойнамауын қадағалаған жөн.
- Қолданбас бұрын, құралды әрдайым тексеріңіз. Зақымданған болса, оны қолданбаңыз. Жарақаттанып қалуыңыз мүмкін.

Ескерту

- Құралды зарядтау үшін, тек қосымша берілген адаптерді ғана қолданыңыз.
- Құралды тек 15°C және 35°C арасындағы температурада ғана қолдануға, зарядтауға және сақтауға болады.
- Адаптер зақымданған болса, қауіпті жағдай туғызбас үшін, оны тек түпнұсқасымен ауыстыру керек.
- Қолданылатын ортада температура, қысым немесе ылғалдылық қатты өзгерсе, құралды пайдаланбас бұрын оның қоршаған орта жағдайларына бейімделуіне 30 минут беріңіз.
- Қию элементі, шашты қысқарту тарағы (REGULAR) немесе шашты жұқарту тарағы (THINNING) зақымданған не болмаса сынған болса, құрылғыны қолданбаңыз. Ол денені жарақаттауы мүмкін.



- Құралды тазалау үшін қысылған ауаны, қыратын шүберектерді, қырғыш тазалау құралдарын, сондай-ақ бензин немесе ацетон сияқты сұйықтықтарды пайдалануға болмайды.

Электромагниттік өрістер (ЭМӨ)

Осы Philips құралы электромагниттік өрістерге қатысты барлық қолданыстағы стандарттар мен ережелерге сәйкес келеді.

Зарядтау

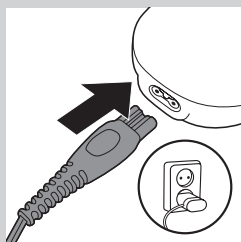

Құралды 24 сағаттан артық зарядтауға болмайды.

Зарядтауға шамамен 8 сағат қажет.

Толық зарядталғаннан кейін құрылғыны 60 минут қолдануға болады.

- 1 Құрылғының өшірілгенін тексеріңіз.
- 2 Құралдың штепсельдік ұшын тікелей құралға жалғаңыз.
- 3 Адаптерді қабырғадағы розеткаға қосыңыз.

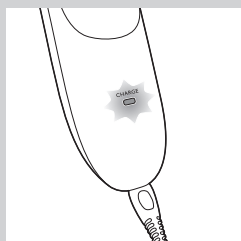

- ▶ Жасыл CHARGE жарығы жыпылықтап, құрылғының зарядталып жатқанын білдіреді.
- ▶ Батареялар толығымен зарядталғанда жасыл CHARGE жарығы үздіксіз жанады. 30 минуттан кейін CHARGE жарығы қуатты үнемдеу үшін өшеді.

Қайта зарядталатын батареялардың жұмыс мерзімін арттыру

Құралды тоқтаусыз жұмыс істету арқылы қайта зарядталатын батареялардың зарядын жылына екі рет толық бітіріңіз. Одан кейін, батареяларды қайта зарядтаңыз.

Ток көзіне қосылған құралмен қию

Батарея заряды аз болғанда, құралды розеткаға жалғап да қолдануға болады.

Қайта зарядталатын батареялардың заряды азайғанда, құралды ток көзіне жалғап қолданыңыз.

- 1 Құрылғыны өшіріңіз.
- 2 Құралды ток көзіне жалғап, іске қосар алдында бірнеше секунд күтіңіз.

Қайта зарядталатын батареялар толығымен отырса, құралды қосар алдында бірнеше минут күтіңіз.

Құрылғыны пайдалану

Ескертпе. Шаш таза және құрғақ болу керек. Құралды жаңа жуылған шашқа қолданбаңыз.

Шашты қысқарту тарағымен (REGULAR) қысқарту

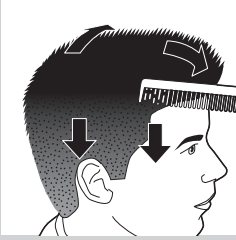

1 Шашты сәндеу тарағымен шаштың өсу бағыты бойынша тараңыз.

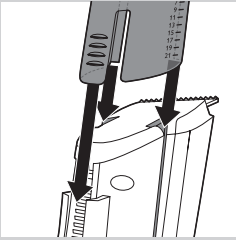

2 Шашты қысқарту тарағын (REGULAR) құрылғының бағыттағыш ойықтарына сырғытып орнатыңыз («сырт» еткен дыбыс естіледі). Тарақтың тұтқалары екі жағындағы ойықтарға дұрыс сырғып түскенін тексеріңіз.

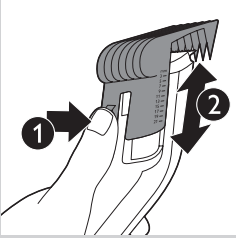

3 Ұзындық параметрін таңдау түймесін (1) басып, шаш тегістеу тарағын жоғары немесе төмен (2) жылжытыңыз да, керекті параметрге орнатыңыз.
 • Тиісті шаш ұзындығы тарақтың бүйірінде көрінеді.

Ұзындық параметрлері

Шаш тегістеу тарағы тағылғанда, шашты 10 түрлі ұзындықта қыркуға болады:

Миллиметр бойынша шаш ұзындығы	Дюйм бойынша шаш ұзындығы
3	1/8
5	1/5
7	2/7
9	1/3
11	3/7
13	1/2
15	3/5
17	2/3
19	3/4
21	5/6

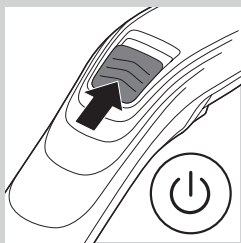

4 Құралды қосу үшін, қосу/өшіру сырғытпасын жоғары жылжытыңыз.

5 Шаш тегістеу тарағын теріге тигізіп, құралды ақырын шаш арасымен жүргізіңіз.

Кеңестер

- Шашты тегістегенде, шаш тегістеу тарағының ең жоғары ұзындық параметрінен бастап, бірте-бірте азайтыңыз.
- Келешекте шашты тегістегенде қолдану үшін, қолданған шаштың ұзындық параметрлерін түртіп алыңыз.
- Жақсылап қырку үшін, құралды шаштың өсу бағытына қарсы жүргізіңіз.
- Шаш әртүрлі бағытта өсетіндіктен, құралды да әртүрлі бағытта (жоғары, төмен немесе көлденең) жүргізу керек.
- Құралды бастың үстімен қайта-қайта жүргізіп, бүкіл түктің алынуын қадағалаңыз.
- Шаштың біркелкі алынуы үшін шаш тегістеу тарағының жалпақ жағы бас терісіне толығымен тиіп тұрғанын тексеріңіз.
- Бұйра, жұқа немесе ұзын шашты алғанда, шашты құралға қарай бағыттау мақсатында сәндеу тарағын пайдалануға болады.
- Шаш тегістеу тарағынан шашты үнемі алып тастап отырыңыз. Тарақта тым көп шаш жиналып қалған болса, оны құрылғыдан шешіп, қалған шашты сілкіп және/немесе үрлеп жіберіңіз.

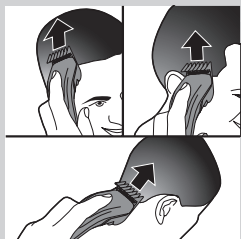

Шаш тегістеу тарағынсыз қырку

Шаш тегістеу тарағын қолданбастан шашты өте қысқа (0,5 мм) қыркуға немесе желкедегі және құлақ айналасындағы шашты жиектеп қыркуға болады.

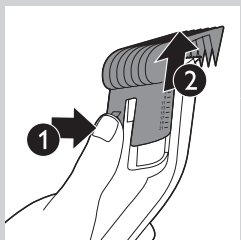

1 Шаш тегістеу тарағын шешу үшін, шаш ұзындығының параметрін таңдау түймесін басып (1), тарақты жоғары қарай тартыңыз да, құралдан шешіңіз (2).

2 Шаштың контурын тегістемес бұрын, құлақтың жоғарғы жағындағы шашты тараңыз.

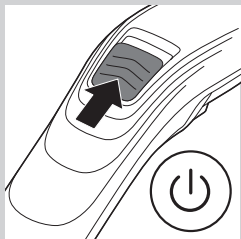

3 Құралды қосу үшін, қосу/өшіру сырғытпасын жоғары жылжытыңыз.

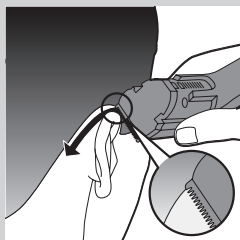

4 Қырку элементінің тек бір шеті шаштың ұштарына тиетін етіп құралды еңкейтіп ұстаңыз.

5 Шаштың тек ұштарын қырқыңыз. Шаш сызығы құлаққа жақын болуы тиіс.



6 Желке шашы мен сақалды тегістеу үшін, құралды бұрып, төмен қарай жүргізіңіз.

7 Құралды жұмсақ әрі баяу, сондай-ақ шаш сызығының бойымен жүргізіңіз.

Жұқарту тарағымен (THINNING) қысқарту

Дұрыс тарақты пайдаланыңыз. Егер шашты жұқарту тарағының (THINNING) орнына шашты қысқарту тарағын (REGULAR) пайдалансаңыз, құрылғы бүкіл шашты бірдей ұзындықпен қысқартады.

- Жұқарту тарағының көмегімен шаш табиғи болып көрінеді. Сондай-ақ, бұл шаш ұзындығының екі түрі арасында біркелкі өтуді жасауға мүмкіндік береді.

- Жұқарту тарағына кірген шаштың жартысы ғана қырқылады. Бұл шашқа табиғи сән береді.

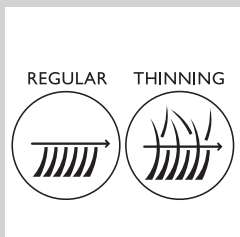

Қырқылған шаштың барлығын жұқарту

Өте қысқа қырқылған шашқа жұқарту тарағын қолданбаңыз.

1 Шашты жұқарту тарағын құрылғының бағыттағыш ойықтарына сырғытып орнатыңыз («сырт» еткен дыбыс естіледі).

Тарақтың тұтқалары екі жағындағы ойықтарға дұрыс сырғып түскенін тексеріңіз.

2 Шаш пішінін жасау үшін жұқарту тарағын кәдімгі шашты қысқарту тарағы үшін жаңа ғана пайдаланғаннан төменірек параметрге орнатыңыз.

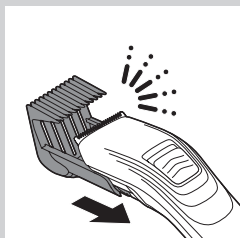

Ескертпе. Жұқарту тарағы параметрінің қаншалықты төмен болуы шаштың үлгісіне және ұзындығына байланысты болады. Шаш үлгісін жасағанда қолданылған параметрдің жартысынан төмен болатын параметрге жұқарту тарағын пайдаланбаңыз. Мысалы, шаш үлгісін жасау үшін үлкен қысқарту тарағы 30 мм ұзындықта қолданылса, жұқарту тарағын 15 мм-ден төмен ұзындықта пайдалануға болмайды.

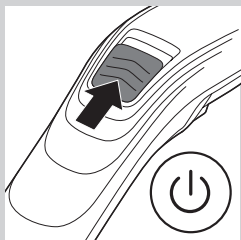

3 Құралды қосу үшін, қосу/өшіру сырғытпасын жоғары жылжытыңыз.

4 Жұқарту тарағын шаштың арасымен жүргізіңіз.

Жұқарту тарағын әр жерге бір рет тигізіңіз, әйтпесе, ол бүкіл шашты орнатылған ұзындыққа қысқартады.

Шаштың екі ұзындығын біркелкі жасау

Шаш екі түрлі ұзындықта қысқартылғанда жұқарту тарағын пайдаланып, осы ұзындықтарды біркелкі жасауға болады.

1 Шашты жұқарту тарағын құрылғының бағыттағыш ойықтарына сырғытып орнатыңыз («сырт» еткен дыбыс естіледі).

Тарақтың тұтқалары екі жағындағы ойықтарға дұрыс сырғып түскенін тексеріңіз.

2 Жұқарту тарағын шаш үлгісін жасауға қолданған екі ұзындық параметрлерінің арасындағы орташа мәнге орнатыңыз.

Мысалы, шаш үлгісінің жоғарғы бөлігін 20 мм ұзындықта, ал шаш үлгісінің төменгі бөлігін 10 мм ұзындықта кескен болсаңыз, жұқарту тарағын 15 мм-ге орнатыңыз.

3 Жұқарту тарағын екі ұзындық ортасымен жоғары қарай жүргізіңіз.

Жұқарту тарағын әр жерге бір рет тигізіңіз, әйтпесе, ол бүкіл шашты орнатылған ұзындыққа қысқартады.

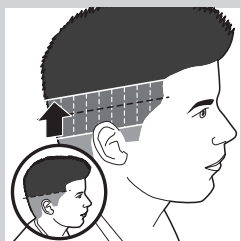
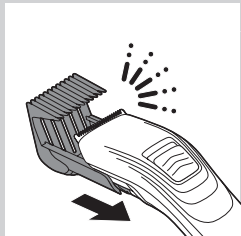

Тазалау



Құрылғыны және адаптерді құрғақ ұстаңыз. Құрылғыны және адаптерді тек жинақтағы тазалау щеткасымен тазалаңыз.

Құралды тазалау үшін сығылған ауаны, ажарлағыш шүберектерді, қырғыш тазалау жабдықтарын, сондай-ақ алкоголь, бензин немесе ацетон тәріздес сұйықтықтарды қолдануға болмайды.

Құралды тазалау үшін, өткір заттарды қолдануға болмайды.

Құралды қолданған сайын тазалаңыз.

1 Құралдың өшірілгенін және розеткадан ажыратылғанын тексеріңіз.

2 Тарақты алу үшін ұзындық параметрінің селекторын басыңыз, тарақты жоғары қарай жылжытыңыз, одан кейін оны құрылғыдан тартып алып тастаңыз. Тарақты жинақтағы тазалау щеткасымен тазалаңыз.

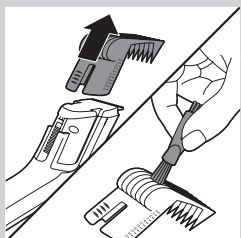

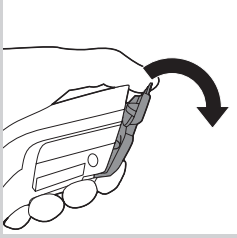

3 Қию бөлігі ашылғанша, қию бөлігінің жиегін басбармақпен жоғары қарай басыңыз.

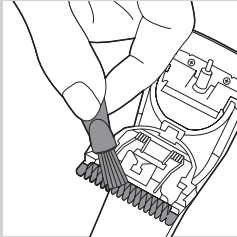

4 Қосымша берілген щеткамен қырку бөлігін тазалаңыз.

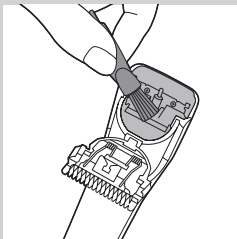

5 Қосымша берілген щеткамен құрылғының ішін тазалаңыз.

Ескертпе. Бұл құралды майлаудың қажеті жоқ.

Қосалқы құралдарға тапсырыс беру

Қосалқы құралдар немесе қосалқы бөлшектер сатып алу үшін **www.shop.philips.com/service** бетіне кіріңіз немесе Philips дилеріне барыңыз. Сондай-ақ, еліңіздегі Philips Тұтынушыларды қолдау орталығына хабарласуға болады (байланыс мәліметтерін дүниежүзілік кепілдік парақшасынан қараңыз). Қырку бөлігін, адаптерді және шаш тегістеу тарағын ауыстыруға болады.

Қырку бөлігін ауыстыру

Қырку бөлігі зақымдалып, тозған болса, ауыстырыңыз. Қырку бөлігін тек Philips қырку бөлігімен алмастырыңыз.

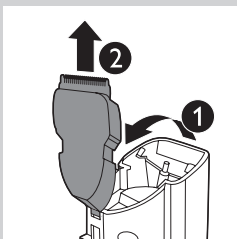

1 Қию бөлігінің ортаңғы бөлігін бас бармақпен жоғары қарай ашылғанша итеріңіз (1). Одан кейін оны құрылғыдан шығарып алыңыз (2).

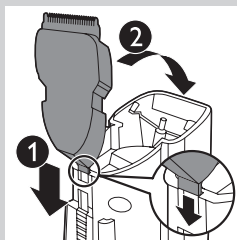

- 2** Жаңа қию бөлігінің тілін саңылауға (1) кіргізіп, қию бөлігін құралға бекітіңіз («сырт» еткен дыбыс естіледі) (2).

Қоршаған орта



- Жұмыс мерзімі аяқталғанда, құралды күнделікті үй қоқысымен бірге тастамай, қайта өңдеу үшін жинап алатын жерге өткізіңіз. Солай қоршаған ортаны қорғауға септігіңізді тигізесіз.



- Ішіне орнатылған қайта зарядталатын батарея құрамында қоршаған ортаға зиянды заттар бар. Құралды тастамас немесе арнайы жинап алатын орынға бермес бұрын, батареяны алып тастаңыз. Батареяны арнайы батареялар жинайтын орынға өткізіңіз. Батареяны шығару қолыңыздан келмесе, құралды Philips қызмет орталығына апаруға болады, ондағы қызметкерлер батареяны шығарып, қоршаған ортаға зияны тимейтін етіп тастайды.

Зарядталатын батареяларды шығару

Құрылғыны тастаған кезде тек қайта зарядталатын батареяларды шығарып алыңыз. Оны шығарып алғанда, құрылғының розеткадан ажыратылғанын және батареялардың толығымен таусылғанын тексеріңіз.

Қайта зарядталатын батареяларды шығарып алғаннан кейін, құралды ток көзіне жалғамаңыз.

- 1** Құралды розеткадан ажыратып, моторы тоқтағанша күтіңіз.
- 2** Тарақ пен қию бөлігін шешіп алыңыз.
- 3** Құралдың артындағы 2 бұранданы бұрап алыңыз.
- 4** Артқы қақпақты құралдан шешіңіз.

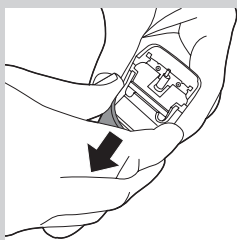
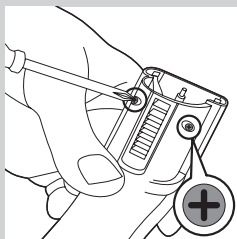

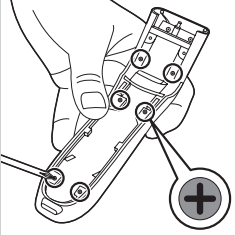

5 Құрал ішіндегі 6 бұранданы бұрап алыңыз.

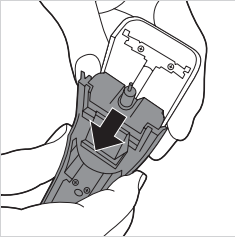

6 Қуат бөлігін алдыңғы панельден ажыратыңыз.

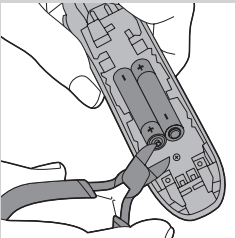

7 Батареяға жақын жерден сымдарды кесіп, батареяларды шығарыңыз.

Кепілдік және қолдау

Егер сізге ақпарат немесе қолдау қажет болса, www.philips.com/support сайтына кіріңіз немесе бөлек дүниежүзілік кепілдік парақшасын оқыңыз.

Шаш қиятын құрылғы
 Өндіруші: "Филипс Консьюмер Лайфстайл Б.В.", Туссендиепен 4, 9206 АД,
 Драхтен, Нидерланды
 Ресей және Кедендік Одақ территориясына импорттаушы: «Филипс» ЖШҚ,
 Ресей, Мәскеу қаласы, Сергей Макеев көшесі, 13-үй, тел. +74959379300,
www.philips.ru
 5.4 W, 15 V, 50-60Hz
 Үйде пайдалануға арналған
 NiMH 
 II- класс

Įvadas

Sveikiname įsigijus pirkinį ir sveiki atvykę į „Philips“! Kad galėtumėte naudotis visu „Philips“ palaikymu, savo gaminį registruokite adresu www.philips.com/welcome.

Bendrasis aprašymas (Pav. 1)

- 1 Krepšelis (tik QC5132)
- 2 Plaukų kirpimo šukos (IPRASTOS)
- 3 Ilgio reguliatorius
- 4 Kerpamoji dalis
- 5 Įjungimo / išjungimo slankiklis
- 6 Įkrovos lemputė
- 7 Lizdas prietaiso kištukui
- 8 Prietaiso kištukas
- 9 Adapteris
- 10 Valymo šepetėlis
- 11 Plaukų ploninimo šukos (PLONINAMOSIOS) (tik QC5132)

Svarbu

Prieš pradėdami naudoti prietaisą atidžiai perskaitykite šį vartotojo vadovą ir saugokite jį, nes jo gali prireikti ateityje.

Pavojus

- Prietaisą ir adapterį laikykite sausoje vietoje.

Įspėjimas

- Prieš jungdami prietaisą į maitinimo tinklą, patikrinkite, ar įtampa, nurodyta ant adapterio ir ant prietaiso, atitinka vietinę elektros įtampą.
- Adapteryje yra transformatorius. Norėdami išvengti pavojingų situacijų, nenujunkite adapterio, norėdami jį pakeisti kitu kištuku.
- Šis prietaisas neskirtas naudoti asmenims (įskaitant vaikus) su ribotomis fizinėmis, sensorinėmis ar psichinėmis galimybėmis arba asmenims, neturintiems pakankamai patirties ir žinių, nebent juos prižiūri arba naudotis prietaisu apmoko už jų saugą atsakingas asmuo.
- Prižiūrėkite vaikus, kad jie nežaistų su prietaisu.
- Prieš prietaiso naudojimą, visada jį patikrinkite. Nenaudokite prietaiso, jei jis sugadintas, nes galite susižeisti.

Dėmesio

- Įkraudami prietaisą, naudokite tik pateiktą adapterį.
- Naudokite, kraukite ir laikykite prietaisą nuo 15 °C iki 35 °C temperatūroje.
- Jei adapteris pažeistas, kad išvengtumėte pavojaus, visada pakeiskite jį originalaus tipo adapteriu.
- Jei prietaisas patyrė didelius temperatūros, slėgio ar drėgmės pokyčius, prieš naudodami palaukite 30 minučių, kol prietaisas prisitaikys prie aplinkos sąlygų.
- Nenaudokite prietaiso, jei kirpimo elementas, plaukų kirpimo šukos (IPRASTOS) arba plaukų ploninimo šukos (PLONINAMOSIOS) pažeistos arba sulūžusios, nes galite susižeisti.
- Prietaiso valymui niekada nenaudokite suslėgto oro, šiurkščių kempinių, šlifuojančių valymo priemonių arba šdinančių skysčių, pvz., benzino ar acetono.



Elektromagnetiniai laukai (EML)

„Philips“ prietaisas atitinka visus taikomus standartus ir normas dėl elektromagnetinių laukų poveikio.

Įkrovimas

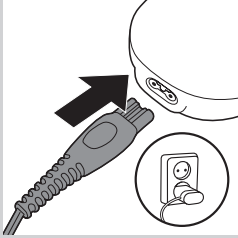

Nekraukite prietaiso ilgiau nei 24 valandas.

Įkraunama per maždaug 8 val.

Kai prietaisas yra visiškai įkrautas, jis veikia 60 min.

- 1** Patikrinkite, ar prietaisas išjungtas.
- 2** Įkiškite į prietaiso kištuką į prietaisą.
- 3** Adapterį įjunkite į elektros tinklą.

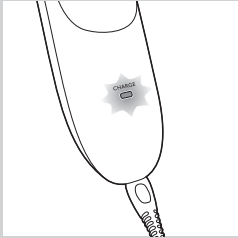

- Žalia ĮKROVIMO lemputė pradės mirksėti baltai, rodydama, jog prietaisas kraunamas.
- Kai baterijos visiškai įkrautos, žalia ĮKROVIMO lemputė nuolat šviečia. Po 30 minučių ĮKROVIMO lemputė užgesa, kad būtų taupoma energija.

Įkraunamų baterijų naudojimo laiko pailginimas

Du kartus per metus leiskite prietaisui veikti tol, kol sustos, kad baterijos visiškai išsiekvotų. Tada pilnai įkraukite baterijas.

Kirpimas, įjungus į elektros tinklą

Jei baterijos senka, galite naudoti prietaisą, įjungę jį į elektros tinklą.

prietaisą naudokite įjungę į elektros tinklą tik kai įkraunamos baterijos beveik išsiekvotos.

- 1** Išjunkite prietaisą.
- 2** Prijunkite prietaisą prie elektros tinklo ir kelias sekundes palaukite prieš jį įjungdami.

Jei įkraunamos baterijos yra visiškai išsiekvotos, prieš įjungdami prietaisą, palaukite kelias minutes.

Prietaiso naudojimas

Pastaba. Įsitikinkite, kad jūsų plaukai yra švarūs ir sausi. Nenaudokite prietaiso ką tik išplautiems plaukams.

Kirpimas plaukų kirpimo šukomis (IPRASTOMIS)

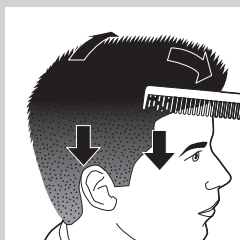

- 1** Naudodami modeliavimo šukas, sušukuokite plaukus jų augimo kryptimi.

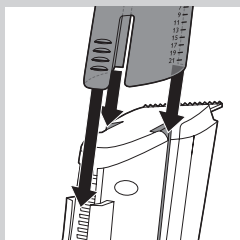

- 2** Įkiškite plaukų kirpimo šukas (IPRASTAS) į prietaiso griovelius (pasigirs spragtelėjimas).

Įsitinkinkite, kad šukų kojelės tinkamai įtaisytos grioveliuose abiejose pusėse.

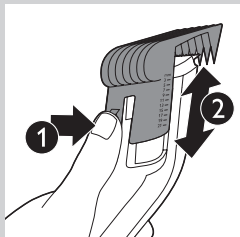

- 3** Paspauskite ilgio reguliatorių (1) ir, slankiodami šukas aukštyn arba žemyn (2) pasirinkite norimą ilgį.

▶ Atitinkamas plaukų ilgio matomas šukų šone.

Ilgio nustatymai

Uždėjus plaukų kirpimo šukas prietaisas gali kirpti su 10 skirtingų plaukų ilgio nustatymų:

Plaukų ilgis mm	Plaukų ilgis coliais
3	1/8
5	1/5
7	2/7
9	1/3
11	3/7
13	1/2
15	3/5
17	2/3
19	3/4
21	5/6

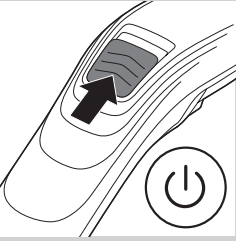

4 Norėdami įjungti prietaisą pastumkite įjungimo / išjungimo slankiklį į viršų.

5 Priglauskite plaukų kirpimo šukas prie galvos odos ir prietaisu lėtai braukite per plaukus.

Patarimai

- pradėkite kirpti pasirinkę plaukų kirpimo šukoms didžiausio plaukų ilgio nustatymą, tada palaipsniui mažinkite ilgio nustatymą.
- Užsirašykite ilgio nustatymus, naudotus tam tikros šukuosenos formavimui, kad nepamirštumėte kirpdami kitą kartą.
- Norėdami kirpti kuo efektyviau, kirpdami mašinėle, braukite prieš plaukų augimo kryptį.
- Kadangi plaukai auga įvairiomis kryptimis, turėsite braukti prietaisu skirtingomis kryptimis (aukštyn, žemyn ar skersai).
- Norėdami užtikrinti, kad prietaisas pasiektų visus kerpmus plaukus, jį braukite persidengiančiomis juostomis.
- Norėdami kirpti lygiai užtikrinkite, kad plaukų kirpimo šukų plokščioji dalis visada liestųsi prie galvos odos.
- Kirpdami garbanotus, retus ar ilgus plaukus, galite modeliavimo šukomis nukreipti plaukus prietaiso link.
- Reguliariai pašalinkite nukirptus plaukus iš kirpimo šukų. Jei šukose prisikaupė daug plaukų, nuimkite jas nuo prietaiso ir iš šukų išpūskite ir / arba iškratykite plaukus.

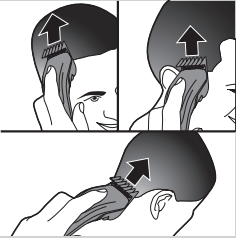

Kirpimas be plaukų kirpimo šukų

Norėdami kirpti plaukus prie pat odos (0,5 mm) arba suformuoti kaklo linijos ir srities aplink ausis kontūrą, prietaisą galite naudoti be plaukų kirpimo šukų.

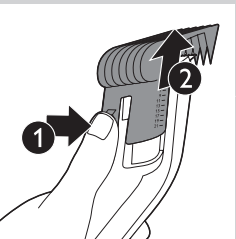

1 Norėdami nuimti plaukų kirpimo šukas, paspauskite ilgio reguliatorių (1), pastumkite šukas į viršų ir nutraukite jas nuo prietaiso (2).

2 Prieš formuodami plaukų liniją sušukuokite plaukų galus virš ausų.

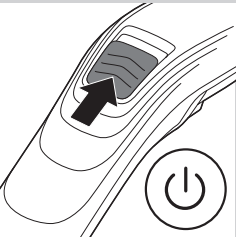

3 Norėdami įjungti prietaisą pastumkite įjungimo / išjungimo slankiklį į viršų.

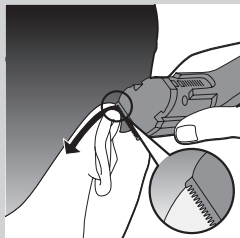

4 Prietaisą pakreipkite taip, kad plaukų galiukus liestų tik viena kirpimo įtaiso pusė.

5 Kirpkite tik plaukų galiukus. Plaukų linija turėtų būti arti ausies.



6 Formuodami kaklo liniją ir žandeną, pasukite prietaisą ir braukite žemyn.

7 Judesiai turi būti lėti ir lygūs. Kirpkite pagal natūralią plaukų liniją.

Kirpimas ploninimo šukomis (PLONINAMOSIOMIS)

Įsitinkinkite, kad naudojate tinkamas šukas. Jei naudosite plaukų kirpimo šukas (IPRASTAS) vietoj ploninimo šukų (PLONINAMŪJŲ), prietaisas nukirps visus plaukus iki to paties ilgio.

- Naudojant ploninimo šukas, pakirpti plaukai atrodys natūraliai ir leis tolygiai pereiti tarp dviejų skirtingų plaukų ilgių.
- Ploninimo šukas pakerpa tik dalį į jas patenkančių plaukų, dėl to toks kirpimas atrodo natūraliai.

Kirpimo ploninimas

Nerekomenduojame ploninimo šukų naudoti labai trumpų plaukų kirpimui.

1 Įkiškite plaukų kirpimo šukas į prietaiso griovelius (pasigirs spragtelėjimas).

Įsitinkinkite, kad šukų kojelės tinkamai įtaisytos grioveliuose abiejose pusėse.

2 Nustatykite ploninimo šukas ties žemesne padėtimi už tą, į kurią buvote nustatę įprastas plaukų kirpimo šukas, kad apkirptumėte.

Pastaba. Ploninimo šukų padėtis priklauso nuo plaukų stiliaus ir jų ilgio. Niekada nenaudokite ploninimo šukų ties nustatymu, kuris yra pusę karto žemesnis už nustatymą, kurį naudojote kirpdami. Pavyzdžiui, jei kirpdami dideles šukas naudojote ties 30 mm žyma, ploninimo šukų ilgio nenustatykite ties mažiau kaip 15 mm.

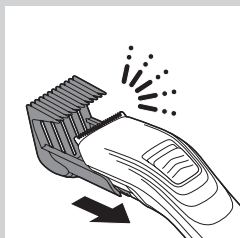
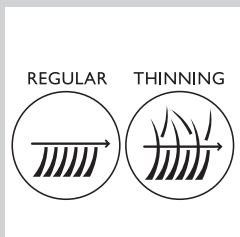

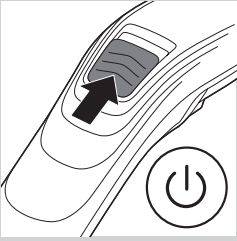

3 Norėdami įjungti prietaisą pastumkite įjungimo / išjungimo slankiklį į viršų.

4 Ploninimo šukomis braukite per plaukus.

Įsitikinkite, kad ploninimo šukas kiekvieną zoną paliečia vieną kartą, kitaip visi plaukai bus nukirpti iki nustatyto plaukų ilgio.

Tolygus perėjimas tarp dviejų skirtingų plaukų ilgių

Jei plaukus pakirpote dviem skirtingais ilgiais, ploninimo šukomis galite sukurti tolygų perėjimą tarp dviejų ilgių.

1 Įkiškite plaukų kirpimo šukas į prietaiso griovelius (pasigirs spragtelėjimas).

Įsitikinkite, kad šukų kojelės tinkamai įtaisytos grioveliuose abiejose pusėse.

2 Ploninimo šukas nustatykite ties plaukų ilgiu, kuris būtų vidurkis tarp dviejų plaukų ilgio nustatymų, kuriuos naudojote kirpimui.

Pavyzdžiui, jei kerpant viršutinę paliktų plaukų riba buvo 20 mm, o apatinė – 10 mm, ploninimo šukas nustatykite ties 15 mm.

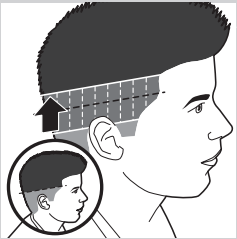
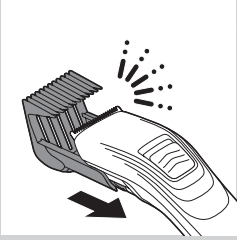

3 Ploninimo šukomis braukite į viršų ties perėjimu tarp dviejų skirtingų ilgių.

Įsitikinkite, kad ploninimo šukas kiekvieną zoną paliečia vieną kartą, kitaip visi plaukai bus nukirpti iki nustatyto plaukų ilgio.

Valymas



Prietaisą ir adapterį laikykite sausoje vietoje. Prietaisą ir adapterį valykite tik pateiktu šepetėliu.

prietaiso valymui niekada nenaudokite suslėgto oro, šiurkščių kempinių, abrazyvinių valymo priemonių arba šerdinančių skysčių, pvz., spirito, benzino ar acetono.

Nevalykite prietaiso aštriomis priemonėmis.

Po naudojimo visada išvalykite prietaisą.

1 Įsitikinkite, kad prietaisas išjungtas ir kištukas ištrauktas iš el. lizdo.

2 Norėdami nuimti šukas paspauskite ilgio reguliatorių, pastumkite šukas į viršų ir nuimkite nuo prietaiso. Valykite šukas pateiktu valymo šepetėliu.

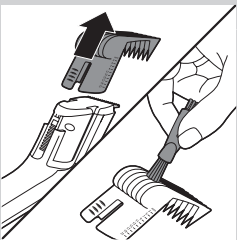

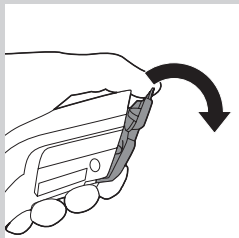

3 Vieną kirpimo įtaiso galą nykščiu stumkite aukštin tol, kol ji atsidarys.

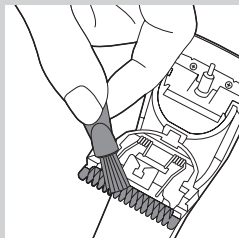

4 Kirpimo įtaisą valykite rinkinyje esančiu valymo šepetėliu.

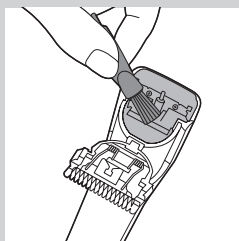

5 Prietaiso vidų valykite rinkinyje esančiu šepetėliu.

Pastaba. prietaiso nereikia tepti.

Priedų užsakymas

Norėdami įsigyti priedų ar atskirų dalių, apsilankykite www.shop.philips.com/service arba kreipkitės į „Philips“ prekybos atstovą. Taip pat galite kreiptis į „Philips“ klientų aptarnavimo centrą, esantį jūsų šalyje (kontakcinę informaciją rasite visame pasaulyje galiojančios garantijos lankstinuke). Kirpimo įtaisas, adapteris ir plaukų kirpimo šukos yra keičiamos.

Kirpimo įtaiso keitimas

Pakeiskite kirpimo įtaisą, jei jis pažeistas arba susidėvėjęs. Kirpimo įtaisą galima pakeisti tik originaliu „Philips“ kirpimo įtaisu.

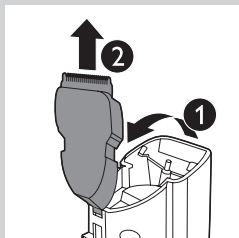

1 Vidurinę kirpimo įtaiso dalį nykščiu stumkite aukštin tol, kol ji atsidarys (1). Tada ištraukite ją iš prietaiso (2).

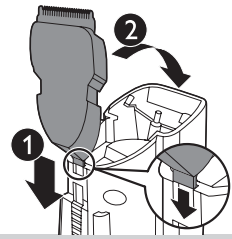

- 2** Naujo kirpimo įtaiso kojeles įstatykite į lizdą (1) ir stumkite kirpimo įtaisą ant prietaiso (pasigirs spragtelėjimas) (2).

Aplinka



- Susidėvėjusio prietaiso nemeskite su įprastomis buitinėmis šiukšlėmis, o nuneškite jį į oficialų surinkimo punktą perdirbti. Taip prisidėsite prie aplinkosaugos.



- Naudojamuose pakartotinai įkraunamuose maitinimo elementuose yra medžiagų, kurios gali teršti aplinką. Prieš išmesdami prietaisą arba atiduodami į surinkimo punktą, būtinai išimkite maitinimo elementus. Juos atiduokite į oficialų maitinimo elementų surinkimo punktą. Jei maitinimo elementų išimti nepavyksta, prietaisą galite nunešti į „Philips“ techninės priežiūros centrą. Centro darbuotojai išims maitinimo elementus ir išmes juos neteršdami aplinkos.

Pakartotinai įkraunamų baterijų išėmimas

Įkraunamą bateriją išimkite tik išmesdami prietaisą. Prieš išimdami baterijas įsitikinkite, kad prietaisas išjungtas iš elektros lizdo, o baterija visiškai išsikrovusi.

išėmę įkraunamas baterijas nebejunkite prietaiso į elektros tinklą.

- 1** Išjunkite prietaisą iš elektros tinklo ir palikite jį veikti, kol sustos varikliukas.
- 2** Nuimkite šukas ir kirpimo įtaisą.
- 3** Atsuktuvu atsukite 2 varžtus prietaiso galinėje dalyje.

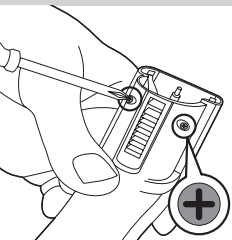

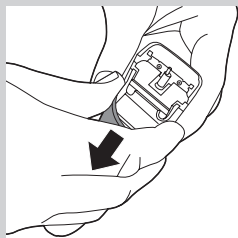

4 Nutraukite nuo prietaiso galinį skydelį.

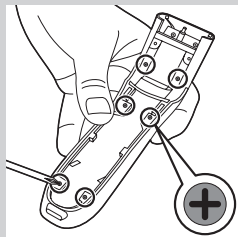

5 Atsuktuvu atsukite 6 varžtus prietaiso viduje.

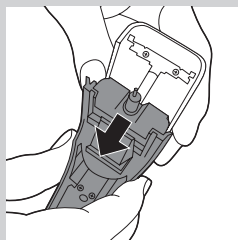

6 Nuimkite maitinimo įtaisą nuo priekinio skydelio.

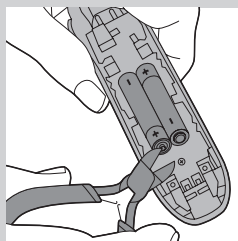

7 Nukirpkite laidus prie baterijų ir išimkite baterijas.

Garantija ir pagalba

Jei reikia informacijos ar pagalbos, apsilankykite www.philips.com/support arba perskaitykite atskirą visame pasaulyje galiojantį garantijos lankstinuką.

Ievads

Apsveicam ar pirkumu un laipni lūdzam Philips! Lai pilnībā izmantotu Philips piedāvātā atbalsta iespējas, reģistrējiet izstrādājumu vietnē www.philips.com/welcome.

Vispārīgs apraksts (Zīm. 1)

- 1 Somiņa (tikai QC5132)
- 2 Matu griešanas ķemme (REGULAR)
- 3 Griešanas garuma iestatīšanas slēdzis
- 4 Grieznis
- 5 Ieslēgšanas/izslēgšanas slīdslēdzis
- 6 Indikators CHARGE (uzlāde)
- 7 Līgзда ierīces spraudnim
- 8 Ierīces spraudnis
- 9 Adapteris
- 10 Tīrīšanas suka
- 11 Matu filēšanas ķemme (THINNING) (tikai QC5132)

Svarīgi!

Pirms ierīces lietošanas uzmanīgi izlasiet šo lietošanas pamācību un saglabājiet to, lai vajadzības gadījumā varētu ieskatīties tajā arī turpmāk.

Briesmas

- Raugieties, lai ierīce un adapters būtu sausi.

Brīdinājums!

- Pirms ierīces pievienošanas elektrotīklam pārbaudiet, vai uz adaptera un ierīces aizmugurē norādītais spriegums atbilst elektrotīkla spriegumam jūsu mājā.
- Adapterī ir iekļauts strāvas pārveidotājs. Nenogrieziet adapteri, lai to nomainītu ar citu kontaktdakšu, jo tādējādi tiks izraisīta bīstama situācija.
- Šo ierīci nedrīkst izmantot personas (tai skaitā bērni) ar fiziskiem, maņu vai garīgiem traucējumiem vai ar nepietiekamu pieredzi un zināšanām, kamēr par viņu drošību atbildīgā persona nav viņus īpaši apmācījusi šo ierīci izmantot.
- Jānodrošina, lai ar ierīci nevarētu rotaļāties mazi bērni.
- Pirms ierīces lietošanas vienmēr pārbaudiet to. Nelietojiet ierīci, ja tā ir bojāta, jo varat savainoties.

Ievērībai

- Ierīces uzlādēšanai izmantojiet tikai komplektā esošo adapteri.
- Lietojiet, uzlādējiet un glabājiet ierīci 15–35 °C temperatūrā.
- Ja adapters ir bojāts, lai izvairītos no negadījumiem, nomainiet to ar oriģinālu adapteri.
- Ja ierīce ir pakļauta būtiskām temperatūras, spiediena vai mitruma līmeņa izmaiņām, ļaujiet ierīcei 30 minūtes pielāgoties vides apstākļiem, pirms lietojat to.
- Nelietojiet ierīci, ja asmens, matu griešanas ķemme (REGULAR) vai matu filēšanas ķemme (THINNING) ir bojāta vai salauzta, jo tas var radīt ievainojumus.
- Ierīces tīrīšanai nekad nelietojiet spasiestu gaisu, tīrīšanas drāniņas, abrazīvus tīrīšanas līdzekļus vai agresīvus šķīdumus, piemēram, benzīnu vai acetonu.



Elektromagnētiskie lauki (EML)

Šī Philips ierīce atbilst visiem piemērojamiem standartiem un noteikumiem, kas attiecas uz elektromagnētisko lauku iedarbību.

Lādēšana

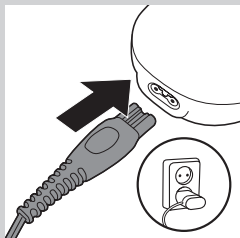

Neuzlādējiet ierīci ilgāk par 24 stundām.

Uzlāde ilgst aptuveni 8 stundas.

Kad ierīce ir pilnībā uzlādēta, tās darbības laiks ir 60 minūtes.

- 1** Raugieties, lai ierīce būtu izslēgta.
- 2** Ievietojiet ierīces kontaktdakšu ierīcē.
- 3** Iespraudiet adapteri sienas kontaktligzdā.

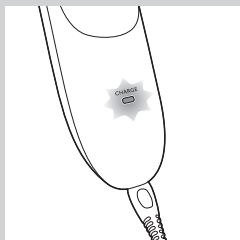

- ▶ Zaļā lādēšanas lampiņa sāk mirgot, norādot, ka ierīce tiek lādēta.
- ▶ Kad baterijas ir pilnībā uzlādētas, zaļā uzlādes lampiņa deg nepārtraukti. Pēc 30 minūtēm uzlādes lampiņa nodziest, lai taupītu enerģiju.

Atkārtoti uzlādējamo bateriju darbmūža pagarināšana

Divas reizes gadā pilnībā izlādējiet atkārtoti uzlādējamās baterijas, darbinot ierīci, līdz tā apstājas. Pēc tam baterijas pilnībā uzlādējiet.

Lietošana ar strāvas padevi

Ja akumulators ir gandrīz tukšs, ierīci varat pieslēgt pie elektrotīkla.

Pieslēdziet ierīci pie elektrotīkla tikai tad, ja atkārtoti uzlādējamās baterijas ir gandrīz tukšas.

- 1** Izslēdziet ierīci.
- 2** Pirms ieslēgt ierīci, pieslēdziet to pie elektrotīkla un uzgaidiet dažas sekundes.

Ja atkārtoti uzlādējamās baterijas ir pilnībā tukšas, pirms ieslēgt ierīci, uzgaidiet dažas minūtes.

Ierīces lietošana

Piezīme. Pārliecinieties, ka jūsu mati ir tīri un sausi. Neizmantojiet ierīci, ja esat tikko izmazgājis matus.

Griešana ar matu griešanas ķemmi (REGULAR)

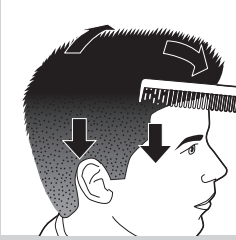

1 Izķemmējiet matus ar ieviedošanas ķemmi matu augšanas virzienā.

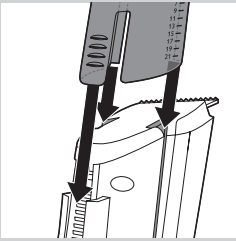

2 Iebīdīet matu griešanas ķemmi (REGULAR) ierīces gropēs (atskan klikšķis).

Nodrošiniet, ka ķemmes izvīzījumi abās pusēs ir pareizi iebīdīti rievās.

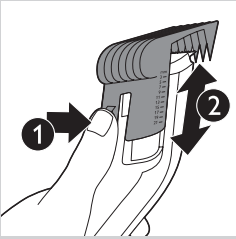

3 Nospiediet griešanas garuma iestatīšanas slēdzi (1) un bīdīet matu griešanas ķemmi augšup vai lejup (2), lai noregulētu vēlamo griešanas garuma iestatījumu.

Atbilstošais matu griešanas garums ir redzams ķemmes sānos.

Griešanas garuma iestatījumi

Uzliekot matu griešanas ķemmi, matus, izmantojot ierīci, var griezt līdz pat 10 atšķirīgos garumos:

Matu griešanas garums milimetros	Matu griešanas garums collās
3	1/8
5	1/5
7	2/7
9	1/3
11	3/7
13	1/2
15	3/5
17	2/3
19	3/4
21	5/6

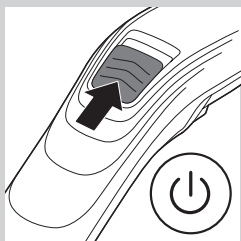

4 Bīdīet ieslēgšanas/izslēgšanas slīdslēdzi augšup, lai ieslēgtu ierīci.

5 Novietojiet matu griešanas ķemmi uz galvas un lēni virziet ierīci pa matiem.

Padomi

- Sāciet griešanu, noregulējot matu griešanas ķemmi lielāko matu griešanas garuma iestatījumu, un tad pakāpeniski samaziniet matu griešanas garuma iestatījumu.
- Ja noteiktu griezumu vēlaties vēl kādreiz atkārtot, pierakstiet matu griešanas garuma iestatījumus, ko izmantojāt šim griezumam.
- Lai matu griešana būtu efektīva, virziet ierīci pretēji matiņu augšanas virzienam.
- Mati aug dažādos virzienos, tādēļ ierīce arī ir jāvirza dažādos virzienos (augšup, lejup vai šķērsām pāri).
- Atkārtoti virziet matu griezēju pa vienu un to pašu vietu, lai pārlicinātos, ka tas satver visus matus, kas jānogriež.
- Lai iegūtu vienmērīgu griezumu, vienmēr pārlicinieties, vai matu griešanas ķemmes plakanā daļa saskaras ar galvas ādu.
- Griežot lokainus, plānus vai garus matus, lai griezumam sanāktu pēc iespējas vienmērīgāks, varat lietot ievieidošanas ķemmi, lai virzītu matus griezēja virzienā.
- Regulāri iztīriet no matu griešanas ķemmes nogrieztos matus. Ja matu ķemmē ir uzkrājies pārāk daudz, noņemiet ķemmi no ierīces un izpūtiet un/vai izkratiet tos no ķemmes.

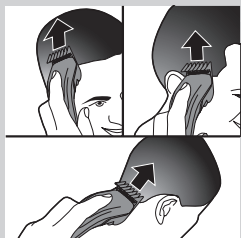

Griešana, neizmantojot matu griešanas ķemmi

Ierīci varat izmantot arī bez matu griešanas ķemmes, lai apgrieztu ļoti īsus matus (0,5 mm) vai lai izveidotu kakla līnijas un zonas ap ausīm kontūru.

1 Lai noņemtu matu griešanas ķemmi, nospiediet griešanas garuma iestatīšanas slēdzi (1), pabīdīet ķemmi uz augšu un noņemiet to no ierīces (2).

2 Pirms veidojat griezumu ap ausīm, pārķemmējiet matu galus pāri ausij.

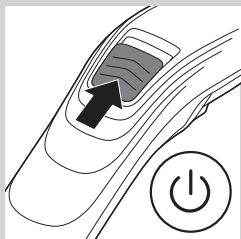
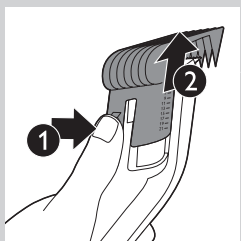

3 Bīdīet ieslēgšanas/izslēgšanas slīdslēdzi augšup, lai ieslēgtu ierīci.

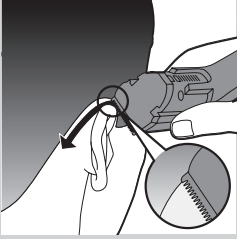

- 4 Paceliet matu griezēju tā, lai matu galiem pieskartos tikai viena asmenīša mala.
- 5 Grieziet tikai matu galus. Griezuma līnija jāveido tuvu ausij.

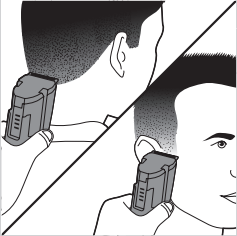

- 6 Lai izveidotu kakla līnijas kontūru un lai nogrieztu vaigu bārdū, pagrieziet ierīci vertikāli un virziet to virzienā no augšas uz leju.
- 7 Virziet ierīci lēnām un vienmērīgi. Ievērojiet dabīgo matu līniju.

Apgrīšana ar filēšanas ķemmi (THINNING)

Pārliecinieties, ka izmantojat pareizo ķemmi. Ja izmantojat matu griešanas ķemmi (REGULAR), nevis matu filēšanas ķemmi (THINNING), ierīce visus matus apgrīzīs vienādā garumā.

- Izmantojot filēšanas ķemmi, varat piešķirt matiem dabisku izskatu. Tā sniedz iespēju radīt vienmērīgu pāreju starp atšķirīgiem matu garumiem.
- Izmantojot matu filēšanas ķemmi, ķemmē esošie mati tiek apgrīzti tikai līdz pusei, tādējādi piešķirot griezumam dabisku izskatu.

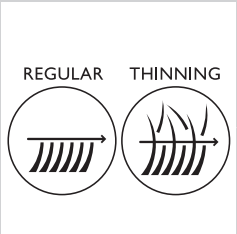

Matu pilnīga nogriešana

Iesakām neizmantot matu filēšanas ķemmi ļoti īsiem griezumiem.

- 1 Iebīdīet matu filēšanas ķemmi ierīces gropēs (atskan klikšķis). Nodrošiniet, ka ķemmes izvīzījumi abās pusēs ir pareizi iebīdīti rievās.
- 2 Iestatiet filēšanas ķemmei mazāku iestatījumu par to, ko tikko lietojāt standarta matu griešanas ķemmei, lai ievēidotu griezumam.

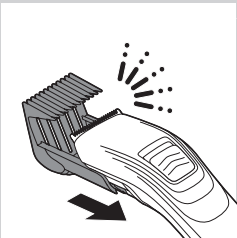

Piezīme. Filēšanas ķemmes iestatījums ir atkarīgs no vēlamā matu griezumam stila un garuma. Tomēr neizmantojiet filēšanas ķemmes iestatījumu, kas ir uz pusi mazāks par matu griezumam izmantoto iestatījumu. Piemēram, ja lielajai griešanas ķemmei matu griezumam izmantojāt 30 mm iestatījumu, filēšanas ķemmei neizmantojiet iestatījumu, kas ir mazāks par 15 mm.

- 3 Bīdīet ieslēgšanas/izslēgšanas slīdslēdzi augšup, lai ieslēgtu ierīci.
- 4 Virziet filēšanas ķemmi caur matiem.

Pārliecinieties, ka filēšanas ķemme pieskaras katram matu laukumam tikai vienreiz, citādi tā apgrīzīs visus matus iestatītajā garumā.

Vienmērīga matu griešanas garumu pārslēgšana

Ja matus vēlaties apgrīzīt divos atšķirīgos garumos, varat izmantot matu filēšanas ķemmi, lai vienmērīgi pārslēgtu šos divus griešanas garumus.

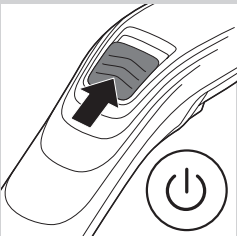

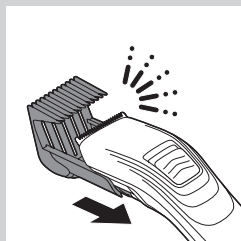

1 Iebīdīet matu filēšanas ķemmi ierīces gropēs (atskan klikšķis). Nodrošiniet, ka ķemmes izvīrzījumi abās pusēs ir pareizi iebīdīti rievās.

2 Iestatiet filēšanas ķemmi matu griešanas garuma iestatījumu, kas atbilst pusei no divu matu griešanas garumu iestatījumu vērtības, ko izmantojāt griezuma veidošanai.

Piemēram, iestatiet filēšanas ķemmi uz 15 mm, ja esat apgriezis matu augšējo daļu līdz 20 mm un apakšējo daļu līdz 10 mm.

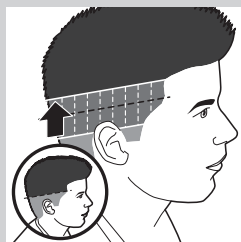

3 Garumu pārslēgšanas laikā filēšanas ķemmi virziet augšup.

Pārliecinieties, ka filēšanas ķemme pieskaras katram matu laukumam tikai vienreiz, citādi tā apgriezīs visus matus iestatītajā garumā.

Tīrīšana



Raugieties, lai ierīce un adapteris būtu sausi. Tīriet ierīci un adapteri tikai ar komplektā ietverto tīrīšanas birstīti.

Ierīces tīrīšanai nekādā gadījumā nelietojiet saspīestu gaisu, skrāpi, abrazīvus tīrīšanas līdzekļus vai agresīvus šķidrumus, piemēram, benzīnu vai acetonu.

Neizmantojiet nekādus asus priekšmetus ierīces tīrīšanai.

Pēc lietošanas vienmēr iztīriet ierīci.

1 Pārliecinieties, ka ierīce ir izslēgta un atslēgta no strāvas avota.

2 Lai noņemtu ķemmi, nospiediet garuma iestatīšanas slēdzi, pavirziet ķemmi uz augšu un pēc tam noņemiet no ierīces. Notīriet ķemmi ar piegādāto tīrīšanas birstīti.

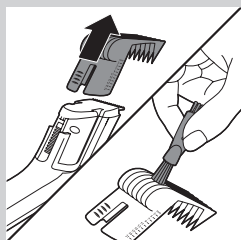

3 Pastumiet griešanas bloka malu uz augšu ar īkšķi, līdz griešanas bloks ir atvērts.

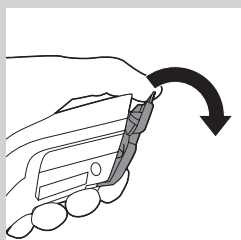

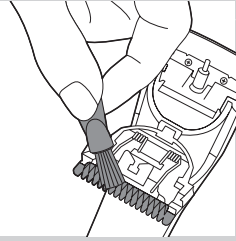

4 Tīriet griešanas bloku ar komplektā esošo tīrīšanas suku.

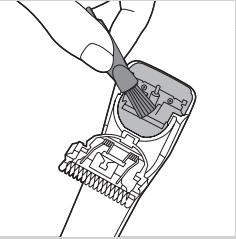

5 Tīriet ierīces iekšpusi ar komplektā esošo tīrīšanas suku.

Piezīme. Ierīci nevajag ieeļļot.

Piederumu pasūtīšana

Lai iegādātos piederumus vai rezerves daļas, apmeklējiet vietni **www.shop.philips.com/service** vai vērsieties pie sava Philips izplatītāja. Varat arī sazināties ar Philips klientu apkalpošanas centru savā valstī (kontaktinformāciju skatiet pasaules garantijas bukletā). Asmeņu bloku, adapteri un matu griešanas ķemmi var nomainīt.

Asmeņu bloka maiņa

Nomainiet asmeņu bloku, ja tas ir bojāts vai nolietots. Asmeņu bloku drīkst nomainīt tikai pret oriģinālu Philips asmeņu bloku.

1 Ar īkšķi pastumiet griešanas bloka vidējo daļu augšup, līdz tas atveras (1). Pēc tam noņemiet to no ierīces (2).

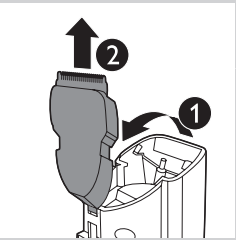

2 Ievietojiet jaunā griešanas bloka izvirkājumu atverē (1) un uzbīdiet griešanas bloku uz ierīces (atskan klikšķis) (2).

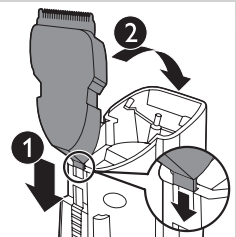

Vide



- Pēc ierīces kalpošanas ilguma beigām neizmetiet to kopā ar sadzīves atkritumiem, bet nododiet to oficiālā savākšanas punktā pārstrādei. Šādi jūs palīdzēsiet saudzēt apkārtējo vidi.



- Iebūvētā atkārtoti uzlādējamā baterija satur vielas, kas var piesārņot vidi. Pirms ierīces izmešanas vai nodošanas oficiālā savākšanas punktā vienmēr izņemiet to. Baterijas nododiet oficiālā bateriju savākšanas punktā. Ja bateriju izņemšana sagādā grūtības, dodieties ar šo ierīci uz Philips Servisa centru. Centra darbinieki izņems baterijas un atbrīvosies no tām videi drošā veidā.

Akumulatoru bateriju izņemšana

Lādējamās baterijas izņemiet tikai tad, kad izmetat ierīci. Pirms izņemt baterijas, pārslēdzieties, vai ierīce ir atvienota no strāvas un vai baterijas ir pilnībā tukšas.

Izņemot akumulatoru baterijas, nepieslēdziet ierīci pie elektrotīkla.

- 1 Atvienojiet ierīci no elektrotīkla un darbiniet to, līdz baterija ir tukša un ierīce izslēdzas.
- 2 Noņemiet ķemmi un asmeņu bloku.
- 3 Izskrūvējiet divas skrūves ierīces aizmugurē, izmantojot skrūvgriezi.
- 4 Nobīdiet no ierīces aizmugurējo paneli.

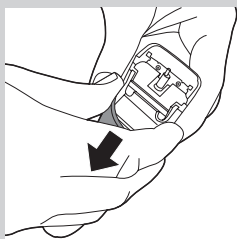
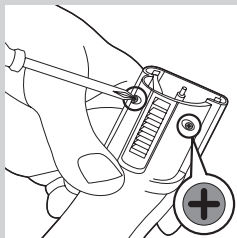

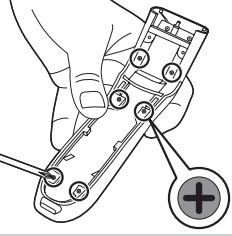

5 Izskrūvējiet sešas skrūves ierīces iekšpusē, izmantojot skrūvgriezi.

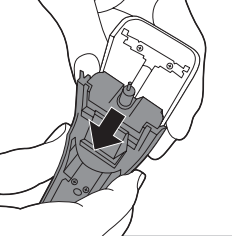

6 Virziet barošanas bloku virzienā prom no priekšējā paneļa.

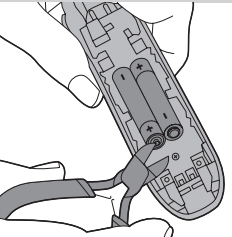

7 Apgrīziet pie baterijām pievienotos vadiņus un tad izņemiet tās.

Garantija un atbalsts

Ja nepieciešama informācija vai atbalsts, lūdzu, apmeklējiet vietni www.philips.com/support vai atsevišķo pasaules garantijas bukletu.

Wprowadzenie

Gratulujemy zakupu i witamy wśród użytkowników produktów Philips! Aby w pełni skorzystać z oferowanej przez firmę Philips pomocy, zarejestruj swój produkt na stronie www.philips.com/welcome.

Opis ogólny (rys. 1)

- 1 Etui (tylko model QC5132)
- 2 Nasadka grzebieniowa do strzyżenia włosów (standardowa)
- 3 Regulator ustawienia długości
- 4 Element tnący
- 5 Wyłącznik
- 6 Wskaźnik ładowania
- 7 Gniazdo do podłączenia zasilacza
- 8 Wtyczka zasilacza
- 9 Zasilacz
- 10 Szczoteczka do czyszczenia
- 11 Nasadka grzebieniowa do cieniowania włosów (cieniująca) (tylko model QC5132)

Ważne

Przed rozpoczęciem korzystania z urządzenia zapoznaj się dokładnie z jego instrukcją obsługi. Instrukcję warto też zachować na przyszłość.

Niebezpieczeństwo

- Urządzenie i zasilacz przechowuj w suchym miejscu.

Ostrzeżenie

- Przed podłączeniem urządzenia upewnij się, że napięcie podane na zasilaczu i urządzeniu jest zgodne z napięciem w sieci elektrycznej.
- Zasilacz sieciowy zawiera transformator. Ze względów bezpieczeństwa nie wymieniaj wtyczki zasilacza na inną.
- Urządzenie nie jest przeznaczone do użytku przez osoby (w tym dzieci) o ograniczonych zdolnościach fizycznych, sensorycznych lub umysłowych, a także nieposiadające wiedzy lub doświadczenia w zakresie użytkowania tego typu urządzeń, chyba że będą one nadzorowane lub zostaną poinstruowane na temat korzystania z tego urządzenia przez opiekuna.
- Nie pozwalaj dzieciom bawić się urządzeniem.
- Zawsze sprawdź urządzenie przed użyciem. Nie korzystaj z urządzenia, gdy jest uszkodzone, ponieważ może to spowodować obrażenia ciała.

Uwaga

- Do ładowania urządzenia używaj wyłącznie dołączonego zasilacza.
- Używaj, ładuj i przechowuj urządzenie w temperaturze od 15°C do 35°C.
- Ze względów bezpieczeństwa w przypadku uszkodzenia zasilacza wymień go na oryginalny zasilacz tego samego typu.
- Jeśli urządzenie było narażone na duże zmiany temperatury, ciśnienia lub wilgotności, przed użyciem aklimatyzuj je przez 30 minut.
- Nie korzystaj z urządzenia, gdy element tnący, nasadka grzebieniowa do strzyżenia włosów (standardowa) lub nasadka grzebieniowa do cieniowania włosów (cieniująca) są uszkodzone lub pęknięte, ponieważ może to spowodować obrażenia ciała.



- Do czyszczenia urządzenia nigdy nie używaj sprężonego powietrza, szorstkich czyszczyków, płynnych środków ściernych ani żrących płynów, takich jak benzyna lub aceton.

Pola elektromagnetyczne (EMF)

To urządzenie firmy Philips spełnia wszystkie normy i jest zgodne z wszystkimi przepisami dotyczącymi narażenia na działanie pól elektromagnetycznych.

Ładowanie

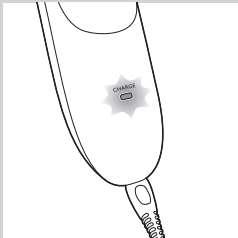
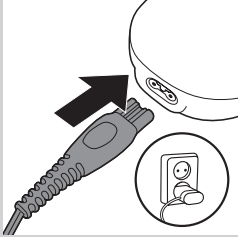

Nie ładuj akumulatora dłużej niż 24 godziny.

Ładowanie trwa około 8 godzin.

W pełni naładowane urządzenie może działać przez ok. 60 minut.

- 1 Upewnij się, że urządzenie jest wyłączone.
- 2 Włóż wtyczkę zasilacza do gniazda w urządzeniu.
- 3 Podłącz zasilacz sieciowy do gniazdzka elektrycznego.

- ▶ Jeśli zielony wskaźnik ładowania zaczyna migać, oznacza to, że trwa ładowanie urządzenia.
- ▶ Gdy akumulatory są w pełni naładowane, zielony wskaźnik ładowania świeci w sposób ciągły. Po upływie 30 minut wskaźnik ładowania gaśnie w celu oszczędzenia energii.

Optymalizacja okresu eksploatacji akumulatorów

Dwa razy w roku całkowicie rozładuj akumulatory, pozwalając, aby urządzenie działało aż do samoczynnego zakończenia pracy. Następnie naładuj je.

Strzyżenie maszynką podłączoną do sieci

Jeśli poziom naładowania akumulatorów jest niski, można również korzystać z urządzenia, podłączając je do sieci.

Urządzenie można podłączyć do sieci elektrycznej tylko wtedy, gdy jego akumulatory są niemal całkowicie rozładowane.

- 1 Wyłącz urządzenie.
- 2 Podłącz urządzenie do sieci elektrycznej, odczekaj kilka sekund, a następnie włącz je.

Jeśli akumulatory są całkowicie rozładowane, przed włączeniem urządzenia odczekaj kilka minut.

Zasady używania

Uwaga: Włosy muszą być czyste i suche. Nie używaj urządzenia na świeżo umytych włosach.

Strzyżenie z nasadką grzebieniową do strzyżenia włosów (standardową)

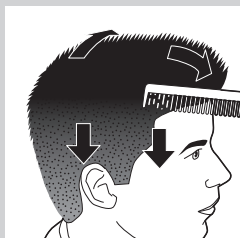

1 Rozczesz włosy grzebieniem w kierunku ich wzrostu.

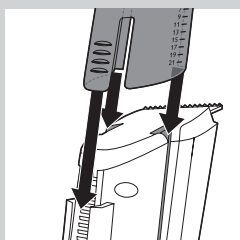

2 Wsuń nasadkę grzebieniową do strzyżenia włosów (standardową) w rowki na urządzeniu (usłyszysz „kliknięcie”).

Upewnij się, że ramiona nasadki grzebieniowej zostały prawidłowo wsunięte w rowki po obu stronach.

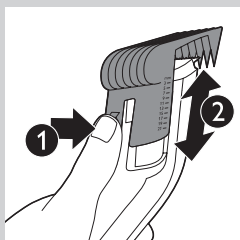

3 Naciśnij regulator ustawienia długości (1), a następnie przesuń nasadkę grzebieniową do strzyżenia włosów w górę lub w dół (2), aby wybrać żądane ustawienie.

► Oznaczenie długości włosów jest widoczne na boku nasadki grzebieniowej.

Ustawienia długości

Po zamontowaniu nasadki grzebieniowej do strzyżenia włosów urządzenie umożliwia przycinanie włosów na 10 różnych długości:

Długości włosów w mm	Długości włosów w calach
3	1/8
5	1/5
7	2/7
9	1/3
11	3/7
13	1/2
15	3/5
17	2/3
19	3/4
21	5/6

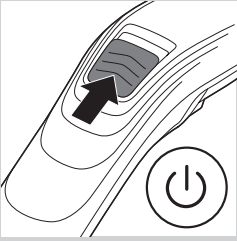

4 Aby włączyć urządzenie, przesunąć wyłącznik do góry.

5 Przyłóż nasadkę grzebieniową do strzyżenia włosów do głowy i powoli przesuwaj urządzenie po włosach.

Wskazówki

- Rozpocznij strzyżenie od najwyższego ustawienia nasadki grzebieniowej do strzyżenia włosów, a następnie stopniowo zmniejszaj ustawienie długości.
- Zanotuj ustawienia długości włosów dla danej fryzury, aby można ich było użyć w przyszłości.
- Przesuwaj urządzenie w kierunku przeciwnym do wzrostu włosów, aby uzyskać najlepsze efekty.
- Włosy rosną w różnych kierunkach, dlatego należy przesuwac urządzenie w różnych kierunkach (pod włos, zgodnie z kierunkiem wzrostu włosów, pod kątem).
- Włosy należy strzyć pasmami, aby objąć wszystkie partie wymagające przycięcia.
- Zwróć uwagę na to, aby płaska część nasadki grzebieniowej do strzyżenia włosów zawsze dotykała głowy. To umożliwi równe strzyżenie włosów.
- W przypadku włosów kręconych, rzadkich lub długich do skierowania włosów w stronę urządzenia możesz użyć grzebienia-nakładki.
- Regularnie usuwaj ścięte włosy z nasadki grzebieniowej. Jeśli w nasadce zbierze się dużo włosów, zdejmij ją i wydmuchaj lub wytrząśnij włosy.

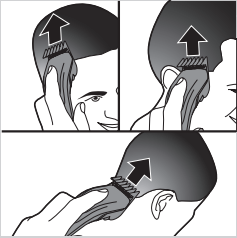

Strzyżenie bez nasadki grzebieniowej do strzyżenia włosów

Aby obciąć włosy na bardzo krótkie (0,5 mm) lub przystrzyc włosy na karku i wokół uszu, z urządzenia należy zdjąć nasadkę grzebieniową.

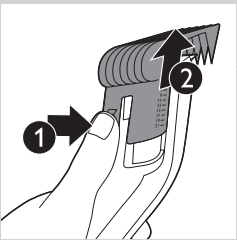

1 Aby zdjąć nasadkę grzebieniową, naciśnij regulator ustawienia długości (1), przesunąć grzebień w górę, a następnie zdejmij go z urządzenia (2).

2 Przed przycięciem włosów wokół uszu uczesz końce włosów nad uszami.

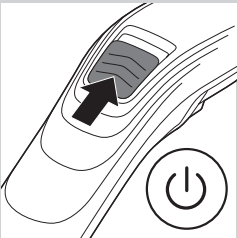

3 Aby włączyć urządzenie, przesunąć wyłącznik do góry.

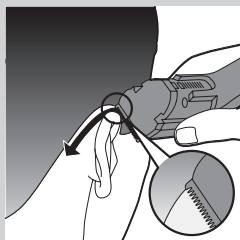

- 4 Nachyl urządzenie w taki sposób, aby tylko jedna krawędź elementu tnącego dotykała końców włosów.
- 5 Przycinaj tylko same końce włosów. Linia włosów musi znajdować się blisko uszu.



- 6 W celu przycięcia włosów na karku i boków odwróć urządzenie i wykonuj ruchy w dół.
- 7 Ruchy urządzeniem powinny być wolne i płynne. Wystarczy podążać za naturalną linią włosów.

Strzyżenie przy użyciu nasadki grzebieniowej do cieniowania włosów (cieniującej)

Upewnij się, że używasz odpowiedniej nasadki grzebieniowej. W przypadku korzystania z nasadki grzebieniowej do strzyżenia włosów (standardowej) zamiast nasadki grzebieniowej do cieniowania włosów (cieniującej) urządzenie przytnie wszystkie włosy do tej samej długości.

- Dzięki nasadce grzebieniowej do cieniowania włosów można nadać fryzurze naturalny wygląd. Umożliwia ona także gładkie przejście między dwiema różnymi długościami włosów.
- Nasadka grzebieniowa do cieniowania włosów przycina jedynie połowę włosów, które w nią wchodzi, co pozwala uzyskać naturalną fryzurę.

Strzyżenie wszystkich włosów

Odradzamy używanie nasadki grzebieniowej do cieniowania włosów w przypadku bardzo krótkich fryzur.

- 1 Wsuń nasadkę grzebieniową do cieniowania włosów w rowki na urządzeniu (usłyszysz „kliknięcie”).

Upewnij się, że ramiona nasadki grzebieniowej zostały prawidłowo wsunięte w rowki po obu stronach.

- 2 Aby uzyskać żądaną fryzurę, wybierz dla nasadki grzebieniowej do cieniowania włosów niższe ustawienie niż to użyte przed chwilą dla standardowej nasadki grzebieniowej do strzyżenia włosów.

Uwaga: To, o ile niższe ma być ustawienie dla nasadki grzebieniowej do cieniowania włosów, zależy od wybranej fryzury i długości włosów. Nigdy nie należy stosować dla tej nasadki ustawienia niższego niż połowa wartości ustawienia wybranego do uzyskania danej fryzury. Na przykład jeśli do uzyskania fryzury wykorzystano ustawienie 30 mm dla dużej nasadki grzebieniowej do strzyżenia włosów, nie należy wybierać dla nasadki grzebieniowej do cieniowania włosów ustawienia niższego niż 15 mm.

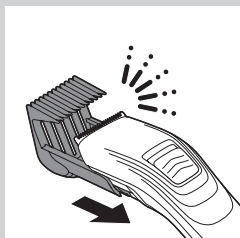
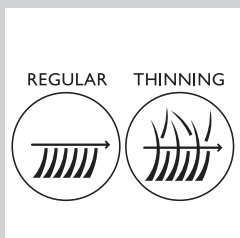

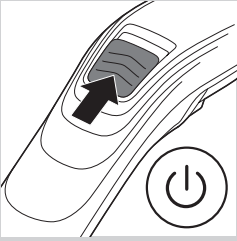

3 Aby włączyć urządzenie, przesunąć wyłącznik do góry.

4 Przesunąć przez włosy nasadkę grzebieniową do cieniowania włosów.

Upewnij się, że nasadka grzebieniowa do cieniowania włosów dotknie danego miejsca tylko raz, w przeciwnym razie wszystkie włosy zostaną przycięte do ustawionej długości.

Uzyskiwanie gładkiego przejścia między dwiema długościami włosów

Jeśli włosy zostały przycięte na dwie różne długości, można użyć nasadki grzebieniowej do cieniowania włosów, aby uzyskać gładkie przejście między dwiema długościami.

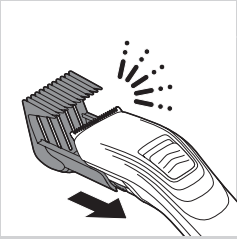

1 Wsuń nasadkę grzebieniową do cieniowania włosów w rowki na urządzeniu (usłyszysz „kliknięcie”).

Upewnij się, że ramiona nasadki grzebieniowej zostały prawidłowo wsunięte w rowki po obu stronach.

2 Wybierz dla nasadki grzebieniowej do cieniowania włosów długość wynoszącą połowę ustawienia długości włosów użytego do uzyskania żądanej fryzury.

Na przykład wybierz dla nasadki grzebieniowej do cieniowania włosów ustawienie 15 mm, jeśli włosy w górnej części zostały przycięte na długość 20 mm, a w dolnej — na długość 10 mm.

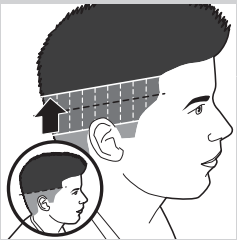

3 Aby uzyskać efekt gładkiego przejścia między dwiema długościami włosów, przesuwaj nasadkę grzebieniową do cieniowania włosów w górę.

Upewnij się, że nasadka grzebieniowa do cieniowania włosów dotknie danego miejsca tylko raz, w przeciwnym razie wszystkie włosy zostaną przycięte do ustawionej długości.

Czyszczenie



Urządzenie i zasilacz przechowuj w suchym miejscu. Urządzenie i zasilacz można czyścić jedynie dołączoną szczoteczką do czyszczenia.

Do czyszczenia urządzenia nigdy nie używaj sprężonego powietrza, szorstkich czyścików, płynnych środków ściernych ani żrących płynów, takich jak alkohol, benzyna lub aceton.

Nie używaj ostrych narzędzi do czyszczenia urządzenia.

Po użyciu zawsze wyczyść urządzenie.

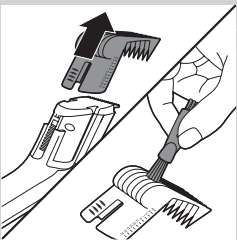

1 Upewnij się, że urządzenie jest wyłączone i odłączone od zasilania.

2 Aby zdjąć nasadkę grzebieniową, naciśnij regulator ustawienia długości, przesunąć nasadkę w górę, a następnie ściągnij ją z urządzenia. Wyczyść nasadkę grzebieniową za pomocą dołączonej szczoteczki do czyszczenia.

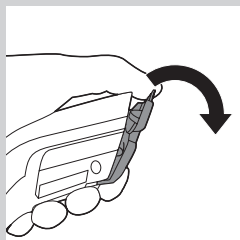

- 3** Przesuń kciukiem do góry krawędź elementu tnącego, aby się otworzył.

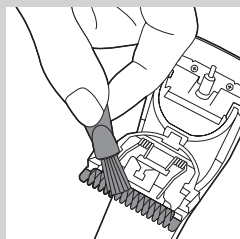

- 4** Wyczyść element tnący dołączoną szczoteczką do czyszczenia.

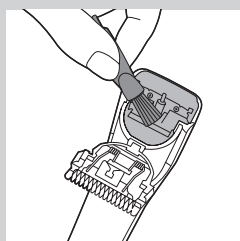

- 5** Pamiętaj o wyczyszczeniu wnętrza urządzenia za pomocą szczoteczki.

Uwaga: Urządzenie nie wymaga smarowania.

Zamawianie akcesoriów

Aby kupić akcesoria lub części zamienne, odwiedź stronę **www.shop.philips.com/service** lub skontaktuj się ze sprzedawcą produktów firmy Philips. Możesz również skontaktować się z lokalnym Centrum Obsługi Klienta (informacje kontaktowe znajdują się w ulotce gwarancyjnej). Element tnący, zasilacz oraz nasadkę grzebieniową można wymienić.

Wymiana elementu tnącego

Element tnący należy wymienić w przypadku jego uszkodzenia lub zużycia. Element tnący należy wymienić jedynie na oryginalny element tnący firmy Philips.



- 1** Przesuń kciukiem do góry środkową część elementu tnącego, aby się otworzył (1). Następnie wyciągnij go z urządzenia (2).

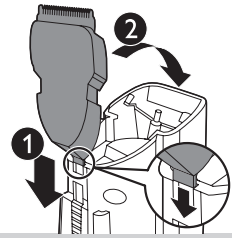

- 2 Umieść występ nowego elementu tnącego w szczelinie (1) i wepchnij element tnący na urządzenie (usłyszysz „kliknięcie”) (2).

Ochrona środowiska



- Zużytego urządzenia nie należy wyrzucać wraz ze zwykłymi odpadami gospodarstwa domowego — należy oddać je do punktu zbiórki surowców wtórnych w celu utylizacji. Stosowanie się do tego zalecenia pomaga w ochronie środowiska.



- Wbudowane akumulatory zawierają substancje szkodliwe dla środowiska naturalnego. Przed wyrzuceniem lub oddaniem urządzenia do punktu zbiórki surowców wtórnych należy pamiętać o ich wyjęciu. Akumulatory należy wyrzucać w wyznaczonych punktach zbiórki surowców wtórnych. W przypadku problemów z wyjęciem akumulatorów urządzenie można dostarczyć do centrum serwisowego firmy Philips, którego pracownicy wyjmą i usuną akumulatory w sposób bezpieczny dla środowiska naturalnego.

Usuwanie akumulatorów

Akumulatory należy wyjąć tylko wtedy, gdy urządzenie ma być wyrzucone. Przed wyrzuceniem urządzenia sprawdź, czy jest ono odłączone od zasilania i czy akumulatory są całkowicie rozładowane.

Nie wolno podłączać urządzenia do sieci elektrycznej po wyjęciu akumulatorów.

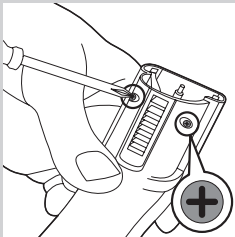

- 1 Odłącz urządzenie od sieci i pozostaw je włączone, aż do pełnego rozładowania.
- 2 Zdejmij nasadkę grzebieniową i element tnący.
- 3 Za pomocą śrubokrętu wykręć 2 śruby umieszczone z tyłu urządzenia.

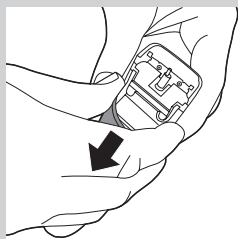

4 Zdejmij tylny panel urządzenia.

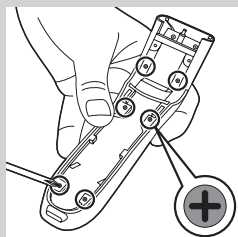

5 Za pomocą śrubokrętu wykręć 6 śrub umieszczonych wewnątrz urządzenia.

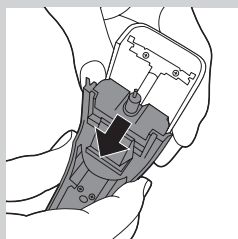

6 Odłącz jednostkę zasilającą od panelu przedniego.

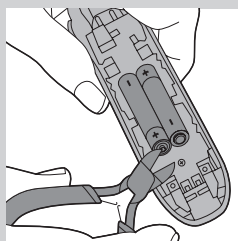

7 Przetnij przewody znajdujące się w pobliżu akumulatorów, a następnie wyjmij akumulatory.

Gwarancja i pomoc techniczna

Jeśli potrzebujesz pomocy lub dodatkowych informacji, odwiedź stronę www.philips.com/support lub zapoznaj się z oddzielną ulotką gwarancyjną.

Introducere

Felicitări pentru achiziție și bun venit la Philips! Pentru a beneficia pe deplin de asistența oferită de Philips, înregistrați-vă produsul la www.philips.com/welcome.

Descriere generală (fig. 1)

- 1 Husă (numai pentru QC5132)
- 2 Pieptene pentru tunderea părului (NORMAL)
- 3 Selectorul setării pentru lungime
- 4 Element tăietor
- 5 Comutator de pornire/oprire
- 6 Led de ÎNCĂRCARE
- 7 Mufă pentru ștecher aparat
- 8 Ștecher aparat
- 9 Adaptor
- 10 Perie de curățat
- 11 Pieptene pentru filarea părului (FILARE) (numai pentru QC5132)

Important

Citiți cu atenție acest manual de utilizare înainte de utilizarea aparatului și păstrați-l pentru consultare ulterioară.

Pericol

- Aparatul și adaptorul nu trebuie să intre în contact cu apa.

Avertisment

- Verificați dacă tensiunea indicată pe adaptor și pe aparat corespunde tensiunii locale înainte de a conecta aparatul.
- Adaptorul conține un transformator. Nu încercați să înlocuiți ștecherul adaptorului, întrucât acest lucru duce la situații periculoase.
- Acest aparat nu trebuie utilizat de către persoane (inclusiv copii) care au capacități fizice, mentale sau senzoriale reduse sau sunt lipsite de experiență și cunoștințe, cu excepția cazului în care sunt supravegheați sau instruiți cu privire la utilizarea aparatului de către o persoană responsabilă pentru siguranța lor.
- Copiii trebuie supravegheați, pentru a nu transforma aparatul în obiect de joacă.
- Verificați întotdeauna aparatul înainte de a-l utiliza. Nu utilizați aparatul dacă este deteriorat, întrucât acest lucru poate cauza accidentări.

Precauție

- Utilizați numai adaptorul furnizat pentru a încărca aparatul.
- Utilizați, încărcăți și păstrați aparatul la o temperatură cuprinsă între 15°C și 35°C.
- Dacă adaptorul este deteriorat, înlocuiți-l întotdeauna cu unul original, pentru a evita orice accident.
- Dacă aparatul este expus la schimbări importante de temperatură, presiune sau umiditate, lăsați aparatul să se aclimatizeze 30 de minute înainte de a-l utiliza.
- Nu utilizați aparatul dacă elementul tăietor, pieptenele pentru tunderea părului (NORMAL) sau pentru filarea părului (FILARE) este deteriorat sau rupt întrucât ar putea provoca răni.



- Nu folosiți niciodată aer comprimat, bureți de sârmă, agenți de curățare abrazivi sau lichide agresive cum ar fi benzina sau acetona pentru a curăța aparatul.

Câmpuri electromagnetice (EMF)

Acest aparat Philips respectă toate standardele și reglementările aplicabile privind expunerea la câmpuri electromagnetice.

Încărcare

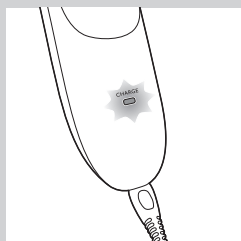
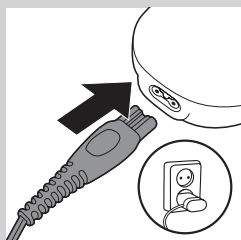

Nu lăsați aparatul la încărcat mai mult de 24 de ore.

Încărcarea durează aproximativ 8 ore.

Când aparatul este încărcat complet, acesta dispune de un timp de funcționare de 60 de minute.

- 1** Asigurați-vă că aparatul este oprit.
- 2** Introduceți ștecherul pentru aparat în acesta.
- 3** Introduceți adaptorul în priză.

▶ Ledul verde de ÎNCĂRCARE începe să lumineze intermitent pentru a indica faptul că aparatul se încarcă.

▶ Când bateriile sunt încărcate complet, ledul verde de ÎNCĂRCARE luminează continuu. După 30 de minute ledul de ÎNCĂRCARE se stinge pentru a economisi energie.

Optimizarea duratei de viață a bateriei reîncărcabile

Descărcați bateriile reîncărcabile complet de două ori pe an, lăsând motorul să funcționeze până se oprește. Apoi reîncărcați bateriile complet.

Tundere cu aparatul conectat la priză

Dacă bateriile sunt descărcate, puteți conecta aparatul la priză.

Folosiți aparatul conectat la priză numai atunci când bateriile reîncărcabile sunt descărcate aproape complet.

- 1** Opriți aparatul.
- 2** Conectați aparatul la priză și așteptați câteva secunde înainte de a îl porni din nou.

Dacă bateriile reîncărcabile sunt descărcate complet, așteptați câteva minute înainte de a porni aparatul.

Utilizarea aparatului

Notă: Asigurați-vă că părul este curat și uscat. Nu utilizați aparatul pe păr proaspăt uscat.

Tunderea cu pieptenele pentru tunderea părului (NORMAL)

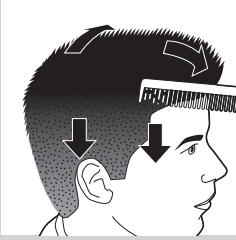

- 1** Pieptănați-vă părul cu un pieptene de coafare în direcția de creștere a părului.

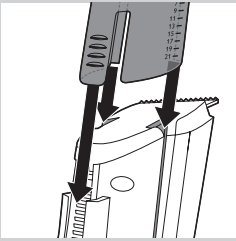

- 2** Culisați pieptenele pentru tunderea părului (NORMAL) în fantele de ghidare ale aparatului („clic”).

Aveți grijă ca brațele pieptenei să culiseze corect în fantele de pe ambele părți.

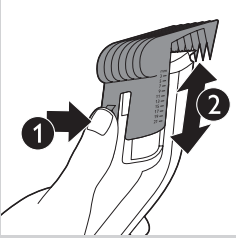

- 3** Apăsați selectorul setării pentru lungime (1) și apoi deplasați pieptenele pentru tunderea părului în sus sau în jos (2) pentru a seta pentru lungime directă.
 - Lungimea de păr corespunzătoare este vizibilă pe partea laterală a pieptenului.

Setări de lungime

După fixarea pieptenului pentru tunderea părului, aparatul poate tăia părul la 10 lungimi diferite:

Lungimea părului în mm	Lungimea părului în inci
3	1/8
5	1/5
7	2/7
9	1/3
11	3/7
13)	1/2
15	3/5
17).	2/3
19	3/4
21	5/6

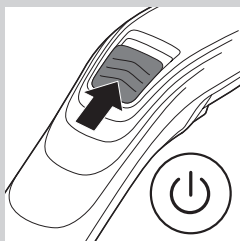

4 Deplasați comutatorul pornit/oprit în sus pentru a porni aparatul.

5 Plasați pieptenele pentru tunderea părului pe cap și deplasați aparatul încet prin păr.

Sugestii

- Începeți să tundeți la cea mai mare setare pentru lungime a pieptenelui pentru tunderea părului și reduceți treptat setarea pentru lungime.
- Notați setările pentru lungime utilizate pentru o anumită tunsoare pentru a vi le aminti și cu alte ocazii.
- Pentru o tundere eficientă, mișcați aparatul împotriva direcției de creștere a părului.
- Deoarece părul crește în direcții diferite, trebuie să mișcați aparatul în diferite direcții, de asemenea (în sus, în jos sau lateral).
- Cu mișcări repetate pe suprafața capului, asigurați-vă că aparatul prinde toate firele de păr care trebuie tunse.
- Asigurați-vă că porțiunea plată a pieptenelui pentru tunderea părului rămâne tot timpul în contact cu pielea capului pentru a obține un rezultat uniform.
- Pentru a obține rezultate bune pe părul buclat, rar sau lung, puteți folosi un pieptene de coafare pentru a direcționa părul spre mașina de tuns.
- Îndepărtați periodic părul tăiat din pieptenele pentru tunderea părului. Dacă s-a acumulat mult păr în pieptene, scoateți-l din aparat și suflați și/sau scuturați părul din acesta.

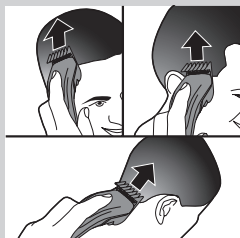

Tunderea fără pieptenele pentru tunderea părului

Puteți utiliza aparatul fără pieptenele pentru tunderea părului pentru a tăia părul foarte scurt (0,5 mm) sau pentru a contura linia cefei și zona din jurul urechilor.

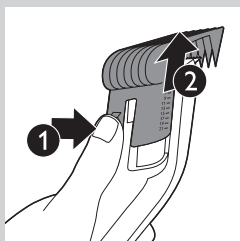

1 Pentru a scoate pieptenele pentru tunderea părului, apăsați selectorul setării pentru lungime (1), mișcați pieptenele în sus și apoi scoateți-l din aparat (2).

2 Pieptănați vârful firelor de păr peste urechi, înainte de a începe să dați conturul.

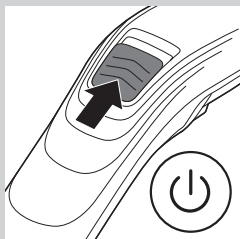

3 Deplasați comutatorul pornit/oprit în sus pentru a porni aparatul.

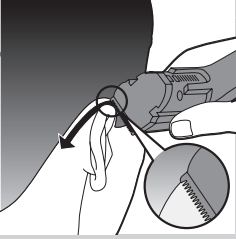

- 4** Înclinați aparatul în așa fel încât doar o margine a elementului tăietor să atingă vârful firelor de păr.
- 5** Tăiați numai vârful firelor de păr. Linia trebuie să fie aproape de ureche.

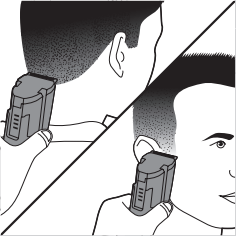

- 6** Pentru conturarea liniei cefei și a perciunilor, întoarceți aparatul și deplasați-l în jos.
- 7** Deplasați aparatul lent și cursiv. Urmați linia naturală.

Tunderea cu pieptenele pentru filare (FILARE)

Asigurați-vă că utilizați pieptenele adecvat. Dacă utilizați pieptenele pentru tunderea părului (NORMAL) în locul pieptenului pentru filarea părului (FILARE), aparatul va tunde tot părul la aceeași lungime.

- Cu pieptenele pentru filare, puteți da tunsorii dvs. un aspect natural. Aceasta vă permite și să creați o tranziție lină între două lungimi diferite ale părului.
- Pieptenele pentru filare taie numai jumătate din părul care intră în pieptene, ceea ce are drept rezultat un aspect natural.

Filarea întregii tunsori

Nu vă sfătuim să utilizați pieptenele pentru filare pentru tunsori foarte scurte.

- 1** Culisați pieptenele pentru tunderea părului în fantele de ghidare ale aparatului („clic”). Aveți grijă ca brațele pieptenului să culiseze corect în fantele de pe ambele părți.

- 2** Setări pieptenele pentru filare la o setare mai mică decât cea pe care tocmai ați utilizat-o pentru pieptenele pentru tunderea părului pentru a crea tunsoarea.

Notă: Cu cât trebuie să fie mai mică setarea pentru pieptenele pentru filare depinde de coafura dvs. și de lungimea părului. Cu toate acestea, nu utilizați niciodată pieptenele pentru filare la o setare care este mai mică decât jumătate din setarea pe care ați utilizat-o pentru a crea tunsoarea. De exemplu, dacă ați utilizat pieptenele mare pentru tundere la 30 mm pentru a crea tunsoarea, nu utilizați pieptenele pentru filare la o setare mai mică de 15 mm.

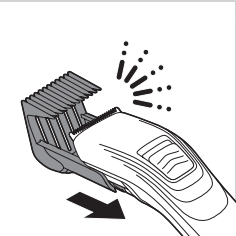
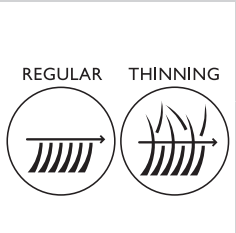

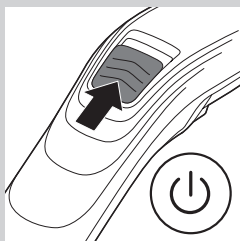

3 Deplasați comutatorul pornit/oprit în sus pentru a porni aparatul.

4 Deplasați pieptenele pentru filare prin păr.

Asigurați-vă că pieptenele pentru filare atinge numai o dată fiecare loc; în caz contrar, acesta va tăia tot părul la lungimea setată a părului.

Crearea unei tranziții line între două lungimi ale părului

Dacă v-ați tăiat părul la două lungimi diferite, puteți utiliza pieptenele pentru filare pentru a crea o tranziție lină între aceste două lungimi.

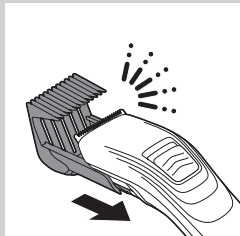

1 Culisați pieptenele pentru tunderea părului în fantele de ghidare ale aparatului („clic”).

Aveți grijă ca brațele pieptenei să culiseze corect în fantele de pe ambele părți.

2 Setări pieptenele pentru filare la o lungime a părului care este jumătate între cele două setări de lungime a părului pe care le-ați utilizat pentru a crea tunsoarea.

De exemplu, setați pieptenele pentru filare la 15 mm dacă ați tăiat partea superioară a tunsorii la o lungime de 20 mm și partea inferioară a tunsorii la o lungime de 10 mm.

3 Deplasați pieptenele pentru filare în sus prin tranziția dintre cele două lungimi.

Asigurați-vă că pieptenele pentru filare atinge numai o dată fiecare loc; în caz contrar, acesta va tăia tot părul la lungimea setată a părului.

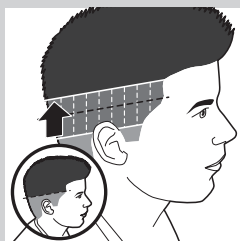

Curățarea



Păstrați aparatul și adaptorul uscate. Curățați aparatul și adaptorul numai cu peria de curățare furnizată.

Nu folosiți niciodată aer comprimat, bureți de sârmă, agenți de curățare abrazivi sau lichide agresive cum ar fi alcoolul, benzina sau acetona pentru a curăța aparatul.

Nu folosiți obiecte ascuțite pentru a curăța aparatul.

Curățați aparatul după fiecare utilizare.

1 Asigurați-vă că aparatul este oprit și deconectat de la priză.

2 Pentru a îndepărta pieptenele, apăsați selectorul pentru setarea de lungime, deplasați pieptenele în sus și apoi scoateți-l de pe aparat. Curățați pieptenele cu peria de curățare furnizată.

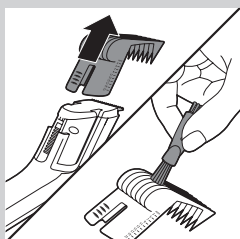

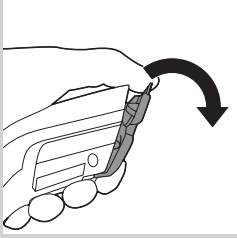

- 3** Împingeți marginea unității de tăiere cu degetul mare în sus până când unitatea de tăiere se deschide.

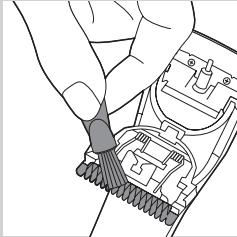

- 4** Curățați unitatea de tăiere cu ajutorul periuței furnizate.

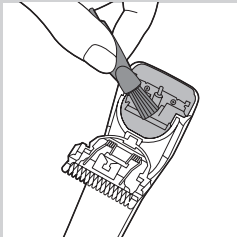

- 5** Curățați interiorul aparatului cu ajutorul periuței furnizate.

Notă: Aparatul nu necesită lubrifiere.

Comandarea accesoriilor

Pentru a cumpăra accesorii sau piese de schimb, vizitați www.shop.philips.com/service sau mergeți la distribuitorul dvs. Philips. Puteți, de asemenea, să contactați Centrul de asistență pentru clienți Philips din țara dvs. (consultați broșura de garanție internațională pentru detalii de contact).

Unitatea de tăiere, adaptorul și pieptenele pentru tunderea părului sunt înlocuibile.

Înlocuirea unității de tăiere

Înlocuiți unitatea de tăiere dacă este deteriorată sau uzată. Înlocuiți-o doar cu o unitate de tăiere Philips originală.

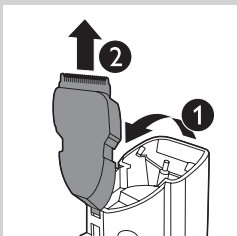

- 1** Împingeți partea centrală a unității de tăiere cu degetul mare în sus până se deschide (1), apoi scoateți-o de pe aparat (2).

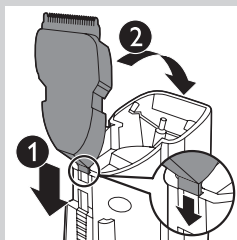

- 2** Poziționați tortița noii unități de tăiere în fantă (1) și împingeți unitatea de tăiere pe aparat („clic”) (2).

Protecția mediului



- Nu aruncați aparatul împreună cu gunoiul menajer la sfârșitul duratei de funcționare, ci predați-l la un punct de colectare autorizat pentru reciclare. În acest fel, veți ajuta la protejarea mediului înconjurător.



- Bateriile reîncărcabile integrate conțin substanțe care pot polua mediul. Scoateți întotdeauna bateriile înainte de a scoate din uz aparatul și de a-l preda la un centru de colectare oficial. Predați bateriile la un punct de colectare oficial pentru baterii. Dacă nu reușiți să scoateți bateriile, puteți duce aparatul și la un centru de service Philips. Personalul de la acest centru va îndepărta bateriile și le va recicla în conformitate cu normele de protecție a mediului.

Îndepărtarea bateriilor reîncărcabile

Scoateți bateriile reîncărcabile numai atunci când scoateți aparatul din uz. Asigurați-vă că aparatul este deconectat de la rețea și că bateriile sunt descărcate complet atunci când le scoateți.

Nu reconectați aparatul la priză după ce ați scos bateriile reîncărcabile.

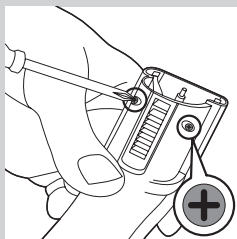

- 1** Scoateți aparatul din priză și lăsați-l să funcționeze până ce se oprește motorul.
- 2** Scoateți pieptenele și unitatea de tăiere.
- 3** Scoateți cele 2 șuruburi din spatele aparatului cu o șurubelniță.

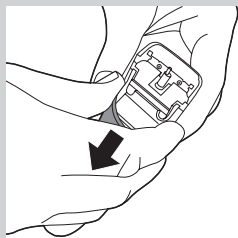

4 Scoateți panoul posterior al aparatului.

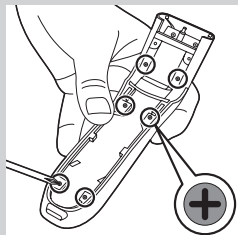

5 Scoateți cele 6 șuruburi de pe partea interioară a aparatului cu o șurubelniță.

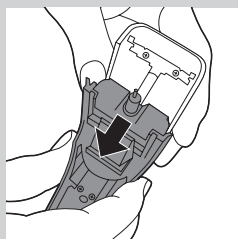

6 Separați unitatea de alimentare de panoul frontal.

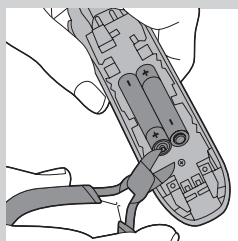

7 Tăiați firele aproape de baterie și apoi scoateți bateriile.

Garanție și asistență

Dacă aveți nevoie de informații sau de asistență, vă rugăm să vizitați **www.philips.com/support** sau să citiți broșura de garanție internațională separată.

Введение

Поздравляем с покупкой продукции Philips! Чтобы воспользоваться всеми преимуществами поддержки Philips, зарегистрируйте прибор на веб-сайте **www.philips.com/welcome**.

Общее описание (Рис. 1)

- 1 Чехол (только для модели QC5132)
- 2 СТАНДАРТНАЯ съемная насадка
- 3 Фиксатор настроек длины
- 4 Режущий блок
- 5 Переключатель вкл./выкл.
- 6 Индикатор зарядки аккумулятора
- 7 Разъем для подключения адаптера
- 8 Штекер прибора
- 9 Адаптер
- 10 Щеточка для очистки
- 11 Съемная насадка ДЛЯ ФИЛИРОВКИ (только для модели QC5132)

Важная информация

Перед использованием прибора внимательно ознакомьтесь с руководством пользователя и сохраните его для дальнейшего использования в качестве справочного материала.

Опасно!

- Избегайте попадания жидкости на прибор и адаптер.

Предупреждение

- Перед подключением прибора убедитесь, что номинальное напряжение, указанное на адаптере и приборе, соответствует напряжению местной электросети.
- В конструкцию адаптера входит трансформатор. Запрещается заменять адаптер или присоединять к нему другие штекеры: это опасно.
- Данный прибор не предназначен для использования лицами (включая детей) с ограниченными возможностями сенсорной системы или ограниченными умственными или физическими способностями, а также лицами с недостаточным опытом и знаниями, кроме как под контролем и руководством лиц, ответственных за их безопасность.
- Не позволяйте детям играть с прибором.
- Всегда проверяйте прибор перед использованием. Не используйте прибор, если он поврежден, так как это может привести к травме.

Внимание!

- Для зарядки прибора используйте только адаптер, входящий в комплект поставки.
- Использование и хранение прибора должны производиться при температуре от 15 °C до 35 °C.
- Если адаптер поврежден, заменяйте его только таким же адаптером, чтобы обеспечить безопасную эксплуатацию прибора.



- Если прибор подвергался существенным перепадам температуры, давления или влажности, подождите 30 минут перед тем как его использовать.
- Во избежание травм запрещается использовать прибор, если неисправен режущий элемент или съемные насадки (СТАНДАРТНАЯ или ДЛЯ ФИЛИРОВКИ).
- Запрещается использовать для чистки прибора сжатый воздух, губки с абразивным покрытием, абразивные чистящие средства или растворители типа бензина или ацетона.

Электромагнитные поля (ЭМП)

Этот прибор Philips соответствует всем применимым стандартам и нормам по воздействию электромагнитных полей.

Зарядка

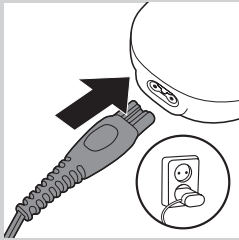

Не заряжайте прибор более 24 часов подряд.

Зарядка аккумулятора занимает приблизительно 8 часов. Полностью заряженный аккумулятор обеспечивает 60 минут автономной работы.

- 1** Прибор должен быть выключен.
- 2** Подключите штекер к прибору.
- 3** Подключите адаптер к розетке электросети.

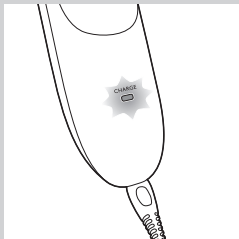

- ▶ Во время зарядки прибора индикатор ЗАРЯДКИ мигает зеленым светом.
- ▶ После полной зарядки аккумуляторов зеленый индикатор горит ровным светом. В целях экономии энергии через 30 минут индикатор ЗАРЯДКИ погаснет.

Максимальное увеличение срока службы аккумулятора

Два раза в год полностью разряжайте аккумуляторы, оставляя прибор включенным до остановки мотора. Затем полностью зарядите аккумулятор.

Стрижка с питанием прибора от электросети

При низком заряде аккумуляторов можно пользоваться прибором, подключив его к электросети.

При почти полной разрядке аккумуляторов пользуйтесь только питанием от электросети.

- 1** Выключите прибор.
- 2** Подключите прибор к электросети и подождите несколько секунд, прежде чем включить прибор.

При полностью разряженных аккумуляторах подождите несколько минут, прежде чем включить прибор.

Использование прибора

Примечание Волосы должны быть чистыми и сухими. Не стригите только что вымытые волосы.

Стрижка волос со съемной насадкой (СТАНДАРТНОЙ)

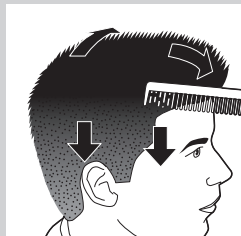

- 1 Расчешите волосы расческой для укладки по направлению роста волос.

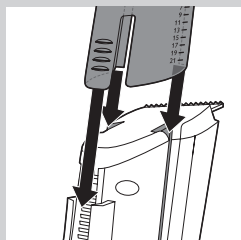

- 2 Установите съемную насадку (СТАНДАРТНУЮ) в направляющие пазы на приборе и сдвиньте до щелчка. Убедитесь, что направляющие на насадке полностью встали в пазы.

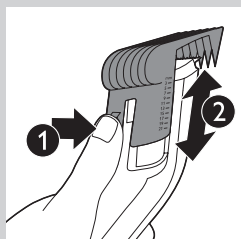

- 3 Нажмите на фиксатор настроек длины (1) и сдвиньте насадку вверх или вниз (2), чтобы выбрать нужную настройку длины волос.
 - ▶ Соответствующая длина волос после стрижки обозначена на боковой части насадки.

Настройки длины

С помощью съемной насадки можно выбрать 10 настроек длины волос.

Длина волос в миллиметрах

Длина волос в дюймах

3	1/8
5	1/5
7	2/7
9	1/3
11	3/7
13	1/2
15	3/5
17	2/3
19	3/4
21	5/6

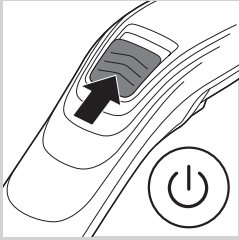

4 Сдвиньте переключатель вкл./выкл. вверх, чтобы включить прибор.

5 Поднесите съемную насадку к голове, медленно продвигайте прибор против роста волос.

Советы

- Рекомендуется начинать стрижку, выбрав максимальную длину волос, постепенно уменьшая настройку длины.
- При создании определенной прически запишите выбранные настройки длины волос: они вам могут понадобиться при следующих стрижках.
- Для наиболее эффективной стрижки перемещайте прибор против направления роста волос.
- Так как волосы на различных участках головы растут в разных направлениях, прибор также необходимо перемещать в разных направлениях (вверх, вниз или поперек).
- Чтобы состричь все волосы на голове, движения машинкой должны происходить внахлест.
- Для достижения ровной стрижки следует удостовериться, что плоская сторона съемной насадки полностью прилегает к голове.
- Чтобы хорошо подстричь выющиеся, редкие или длинные волосы, направляйте волосы на режущий блок машинки при помощи расчески для укладки.
- Необходимо регулярно удалять состриженные волосы со съемной насадки. Если на съемной насадке скопилось слишком много волос, снимите её с прибора и сдуйте и/или стряхните волосы с насадки.

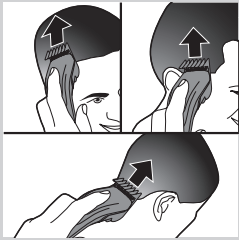

Стрижка без использования съемной насадки

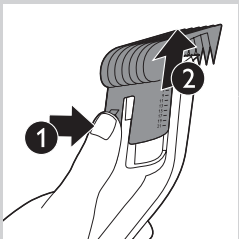

Прибор можно использовать без съемной насадки для очень короткой стрижки (0,5 мм) или для моделирования контура волос на шее и вокруг ушей.

1 Чтобы снять насадку, нажмите на фиксатор настроек длины волос (1), потяните насадку вверх и снимите ее с прибора (2).

2 Перед началом стрижки расчешите волосы по направлению к ушам.

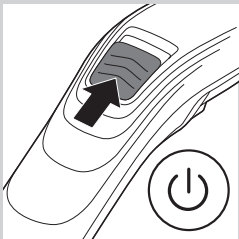

3 Сдвиньте переключатель вкл./выкл. вверх, чтобы включить прибор.

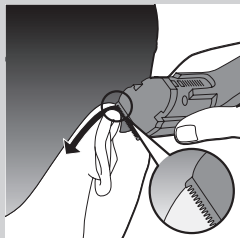

4 Наклоняйте прибор таким образом, чтобы только один край режущего элемента касался кончиков волос.

5 Срезайте только кончики волос. Граница стрижки должна проходить рядом с ухом.



6 При моделировании контура волос на шее и висках поверните прибор и совершайте движения машинкой сверху вниз.

7 Движения должны быть медленными и плавными. Следуйте естественной границе роста волос.

Стрижка волос с помощью съемной насадки (ДЛЯ ФИЛИРОВКИ)

Убедитесь, что вы правильно выбрали съемную насадку. Если вместо съемной насадки ДЛЯ ФИЛИРОВКИ установлена СТАНДАРТНАЯ насадка, прибор сострижет все волосы до одной длины.

- Насадка для филировки позволяет придать стрижке более естественную форму и создать плавный переход между прядями разной длины.
- Во время стрижки при помощи насадки для филировки срезается только половина волос, попадающих на насадку, что помогает придать стрижке больше естественности.

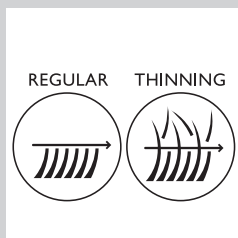

Филировка всей стрижки

Не рекомендуется проводить филировку на очень коротких волосах.

1 Установите съемную насадку в направляющие пазы прибора и сдвиньте до щелчка.

Убедитесь, что направляющие на насадке полностью встали в пазы.

2 Выберите для филировочной насадки меньшее значение длины, чем то, которое вы только что использовали для стрижки.

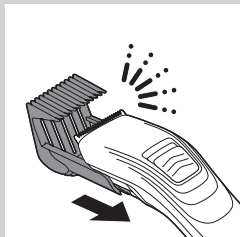

Примечание Разница длины для стрижки и филировки зависит от формы стрижки и длины волос. Не устанавливайте для филировки значение меньше половины длины стрижки. Например, если на большой съемной насадке для стрижки вы выбрали длину 30 мм, не устанавливайте для филировки значение меньше 15 мм.

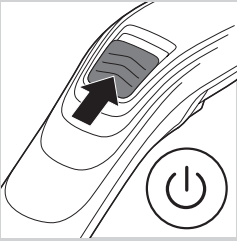

3 Сдвиньте переключатель вкл./выкл. вверх, чтобы включить прибор.

4 Перемещайте насадку для филировки по волосам.

Проводите насадкой для филировки по каждому участку волос только один раз, иначе можно срезать всю прядь.

Создание плавного перехода между прядями волос разной длины

Если ваша стрижка предполагает разную длину волос, насадка для филировки поможет создать плавный переход между прядями волос разной длины.

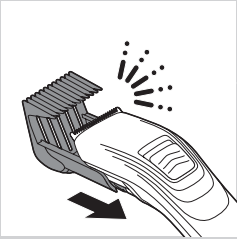

1 Установите съемную насадку в направляющие пазы прибора и сдвиньте до щелчка.

Убедитесь, что направляющие на насадке полностью встали в пазы.

2 Установите длину волос, составляющую половину разницы между длинами постриженных прядей.

Например, если сверху волосы пострижены до длины 20 мм, а внизу — до длины 10 мм, выберите на насадке для филировки установку 15 мм.

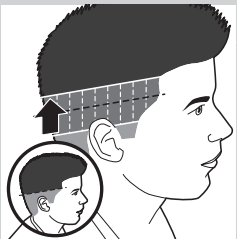

3 Перемещайте насадку для филировки вверх по участку, где требуется создать переход между длинами.

Проводите насадкой для филировки по каждому участку волос только один раз, иначе можно срезать всю прядь.

Очистка



Не допускайте попадания жидкости на прибор и адаптер. Очищайте прибор и адаптер только с помощью прилагаемой щеточки.

Запрещается использовать для чистки прибора сжатый воздух, губки с абразивным покрытием, абразивные чистящие средства или растворители типа спирта, бензина или ацетона.

Не используйте острые предметы для очистки прибора.

Всегда очищайте устройство после использования.

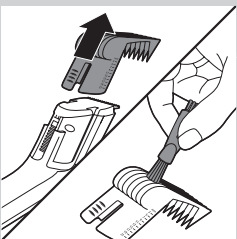

1 Убедитесь, что прибор выключен и отсоедините его от сети электропитания.

2 Чтобы снять насадку, нажмите на фиксатор установки длины, потяните насадку вверх и снимите ее с прибора. Очищайте насадку с помощью прилагаемой щеточки для очистки.

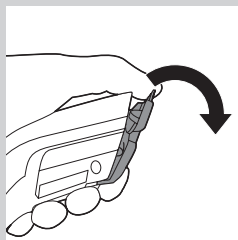

- 3** Чтобы открыть режущий блок, сдвиньте его край большим пальцем вверх.

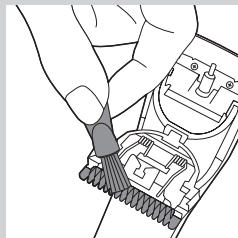

- 4** Очистку режущего блока необходимо выполнять с помощью прилагаемой щетки.

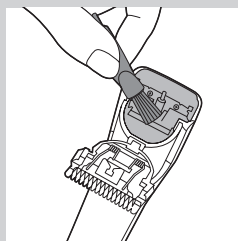

- 5** Внутренние части прибора также следует очищать прилагаемой щеточкой.

Примечание Смазка прибора не требуется.

Заказ аксессуаров

Чтобы приобрести аксессуары или запасные части, посетите веб-сайт **www.shop.philips.com/service** или обратитесь в местную торговую организацию Philips. Вы также можете обратиться в местный центр поддержки потребителей Philips (контактные данные указаны на гарантийном талоне).

Режущий блок, адаптер и съемная насадка являются заменяемыми деталями.

Замена режущего блока

Замените режущий блок, если он поврежден или изношен. Используйте только аналогичный оригинальный режущий блок Philips.

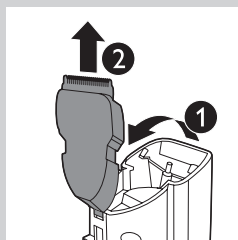

- 1** Сдвиньте среднюю часть режущего блока большим пальцем вверх до открытия (1), затем снимите его с прибора (2).

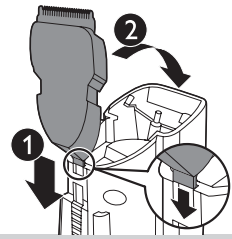

- 2 Установите выступ нового режущего блока в паз (1) и вставьте блок в прибор, надавив на него до щелчка (2).

Защита окружающей среды

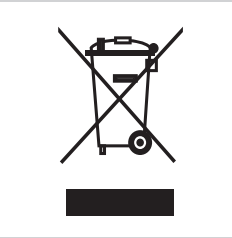

- После окончания срока службы не выбрасывайте прибор вместе с бытовыми отходами. Передайте его в специализированный пункт для дальнейшей утилизации. Этим вы поможете защитить окружающую среду.



- Аккумулятор содержит вещества, загрязняющие окружающую среду. После окончания срока службы прибора и передачи его для утилизации аккумулятор необходимо извлечь. Аккумулятор следует утилизировать в специализированных пунктах. Если при извлечении аккумулятора возникли затруднения, можно передать прибор в сервисный центр Philips, где аккумулятор извлекут и утилизируют безопасным для окружающей среды способом.

Извлечение аккумулятора

Перед утилизацией прибора извлеките из него аккумуляторы. Перед извлечением убедитесь, что прибор отключен от электросети, а аккумуляторы полностью разряжены.

Не подключайте прибор к электросети после извлечения аккумуляторов.

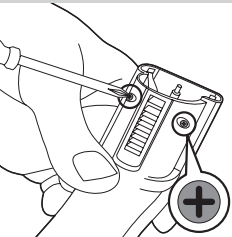

- 1 Отключите прибор от электросети, включите и подождите, пока мотор не остановится.
- 2 Снимите насадку и режущий блок.
- 3 С помощью отвертки открутите 2 винта на задней панели прибора.
- 4 Снимите заднюю панель с прибора.

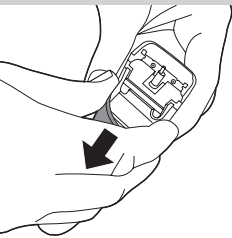

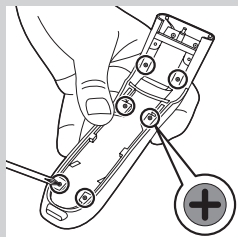

- 5** С помощью отвертки открутите 6 винтов, расположенных под панелью.

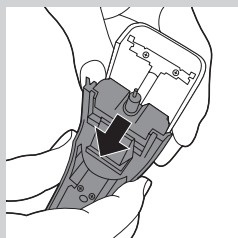

- 6** Отсоедините блок питания от передней панели прибора.

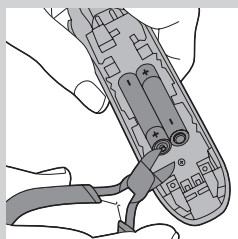

- 7** Пережьте провода, соединяющие аккумуляторы с прибором, извлеките аккумуляторы.

Гарантия и поддержка

Для получения поддержки или информации посетите веб-сайт **www.philips.com/support** или ознакомьтесь с информацией на гарантийном талоне.

Машинка для стрижки волос
 Изготовитель: "Филипс Консьюмер Лайфстайл Б.В.", Туссендиепен 4, 9206 АД,
 Драхтен, Нидерланды
 Импортер на территорию России и Таможенного Союза: ООО «Филипс»,
 Россия, Москва, ул. Сергея Макеева, 13, тел. +74959379300, www.philips.ru
 5.4 W, 15 V, 50-60Hz

Для бытовых нужд

NiMH

Класс II 

Úvod

Gratulujeme Vám ku kúpe a vitajte medzi zákazníkmi spoločnosti Philips!
Ak chcete využiť všetky výhody zákazníckej podpory spoločnosti Philips, zaregistrujte svoj výrobok na adrese **www.philips.com/welcome**.

Opis zariadenia (Obr. 1)

- 1 Puzdro (len model QC5132)
- 2 Hrebeňový nástavec na strihanie vlasov (REGULAR)
- 3 Tlačidlo nastavenia dĺžky strihu
- 4 Strihací nástavec
- 5 Vypínač
- 6 Kontrolné svetlo CHARGE (Nabíjanie)
- 7 Zásuvka na pripojenie koncovky napájania
- 8 Koncovka napájania
- 9 Adaptér
- 10 Čistiaca kefka
- 11 Hrebeňový nástavec na preriedenie vlasov (THINNING) (len model QC5132)

Dôležité

Pred použitím zariadenia si pozorne prečítajte tento návod na použitie a uschovajte si ho na použitie v budúcnosti.

Nebezpečenstvo

- Zariadenie a adaptér udržiavajte v suchu.

Varovanie

- Pred zapojením strojčeka skontrolujte, či napätie uvedené na adaptéri a na strojčeku zodpovedá napätiu v miestnej elektrickej sieti.
- Súčasťou adaptéra je transformátor. Adaptér nesmiete oddeliť a vymeniť za iný typ zástrčky, lebo by ste mohli spôsobiť nebezpečnú situáciu.
- Spotrebič nie je určený na používanie osobami (vrátane detí) so zníženými fyzickými, zmyslovými alebo mentálnymi schopnosťami alebo s nedostatkom skúseností a vedomostí, pokiaľ im osoba zodpovedná za ich bezpečnosť neposkytuje dohľad alebo ich nepoučila o používaní spotrebiča.
- Deti musia byť pod dozorom, aby sa nehrali so zariadením.
- Pred každým použitím zariadenie skontrolujte. Ak je zariadenie poškodené, nepoužívajte ho, pretože môže spôsobiť poranenie.

Výstraha

- Na nabíjanie zariadenia používajte len dodaný adaptér.
- Zariadenie používajte, nabíjajte a skladujte pri teplotách 15 °C až 35 °C.
- Ak je poškodený adaptér, nechajte ho vymeniť za niektorý z originálnych typov, aby ste predišli nebezpečným situáciám.
- Pri náhlej zmene teploty, tlaku alebo vlhkosti, nechajte zariadenie pred jeho použitím 30 minút prispôbiť okolitým podmienkam.
- Zariadenie nepoužívajte, keď je strihací nástavec, hrebeňový nástavec na strihanie vlasov (REGULAR) alebo hrebeňový nástavec na preriedenie vlasov (THINNING) poškodený či zlomený, pretože by ste sa mohli poraniť.



- Na čistenie zariadenia nikdy nepoužívajte stlačený vzduch, drôtenky, drsné čistiace prostriedky ani agresívne kvapaliny ako benzín alebo acetón.

Elektromagnetické polia (EMF)

Tento spotrebič značky Philips vyhovuje všetkým príslušným normám a smerniciam týkajúcim sa vystavenia elektromagnetickým poliám.

Nabíjanie

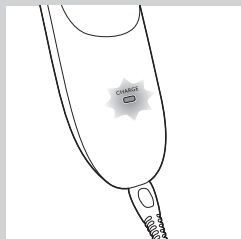
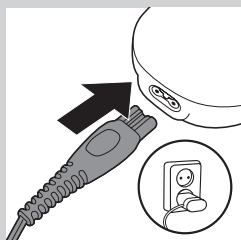

Zariadenie nenabíjajte dlhšie ako 24 hodín.

Nabíjanie trvá približne 8 hodín.

Keď je zariadenie úplne nabité, môžete ho používať 60 minút.

- 1 Uistite sa, že je zariadenie vypnuté.
- 2 Koncovku napájania zasuňte do zariadenia.
- 3 Adaptér pripojte do sieťovej zásuvky.

- ▶ Zelené kontrolné svetlo nabíjania CHARGE začne blikať, čím signalizuje, že sa zariadenie nabíja.
- ▶ Keď sú batérie úplne nabité, zelené kontrolné svetlo nabíjania CHARGE nepretržite svieti. Po 30 minútach kontrolné svetlo nabíjania CHARGE zhasne, aby sa šetrila energia.

Optimalizácia životnosti nabíjateľných batérií

Dvakrát ročne nechajte nabíjateľné batérie úplne vybité (motor zariadenia nechajte pracovať, až kým nezastane). Potom batérie úplne nabite.

Strihanie so zariadením pripojeným do siete

Ak sú batérie takmer vybité, môžete zariadenie počas strihania pripojiť do siete.

Zariadenie používajte s napájaním zo siete len v prípade, ak sú nabíjateľné batérie takmer vybité.

- 1 Vypnite zariadenie.
- 2 Zariadenie pripojte do siete a pred zapnutím niekoľko sekúnd počkajte.

Ak sú nabíjateľné batérie úplne vybité, pred zapnutím zariadenia počkajte niekoľko minút.

Používanie zariadenia

Poznámka: Uistite sa, že máte umyté a suché vlasy. Zariadenie nepoužívajte na strihanie práve umytých vlasov.

Strihanie s hrebeňovým nastavcom na strihanie vlasov (REGULAR)

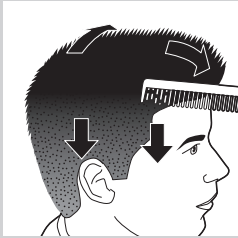

1 Hrebeňom si prečesáte vlasy v smere ich rastu.

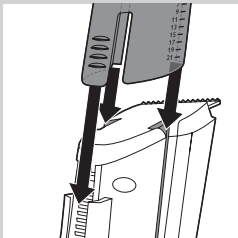

2 Hrebeňový nastavac na strihanie vlasov (REGULAR) zasuňte do vodiacich drážok zariadenia („cvaknutie“).

Dbajte na to, aby ste ramená hrebeňového nastavca riadne zasunuli do vodiacich drážok na oboch stranách.

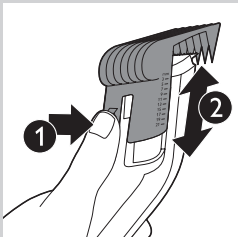

3 Stlačte tlačidlo nastavenia dĺžky strihu (1) a potom posúvaním hrebeňového nastavca nahor alebo nadol (2) nastavte požadovanú dĺžku strihu.

Príslušnú dĺžku strihu môžete vidieť na bočnej strane hrebeňového nastavca.

Nastavenia dĺžky

Pomocou pripojeného hrebeňového nastavca na strihanie môžete využívať 10 rôznych dĺžok strihu:

Dĺžky vlasov v mm

Dĺžky vlasov v palcoch

3

1/8

5

1/5

7

2/7

9

1/3

11

3/7

13

1/2

15

3/5

17

2/3

19

3/4

21

5/6

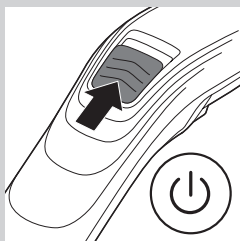

4 Posunutím vypínača nahor zapnete zariadenie.

5 Hrebeňový nástavec na strihanie vlasov priložte k pokožke hlavy a pomaly prechádzajte strojčekom cez vlasy.

Tipy

- Začnite strihať pri najvyššom nastavení dĺžky hrebeňového nástavca na strihanie vlasov a potom dĺžku strihu postupne znižujte.
- Zapište si nastavenia dĺžky, ktoré ste použili pri úprave určitého účesu, aby ste strih mohli použiť aj v budúcnosti.
- Aby bolo strihanie čo najúčinnejšie, pohybujte strojčekom proti smeru, v ktorom rastú vlasy.
- Keďže vlasy rastú rôznymi smermi, musíte strojčekom pohybovať tiež rôznymi smermi (nahor; nadol alebo priečne).
- Robte prekrývajúce sa ťahy po celej hlave, aby strojček zachytil všetky vlasy, ktoré treba ostrihať.
- Plochá strana hrebeňového nástavca na strihanie vlasov sa musí neustále dotýkať povrchu pokožky, inak nedosiahnete rovnomernú dĺžku strihu.
- Pri strihaní kučeravých, riedkych alebo dlhých vlasov môžete použiť hrebeň, pomocou ktorého ich nasmerujete ku strojčeku.
- Ostrihané vlasy z hrebeňového nástavca na strihanie vlasov pravidelne odstraňujte. Ak sa v hrebeňovom nástavci nazbiera priveľa ostrihaných vlasov, nástavec odpojte od strojčka a vlasy z neho vyfúkajte alebo vytraste.

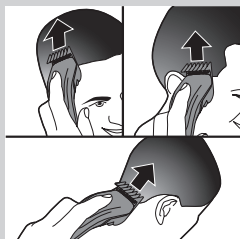

Strihanie bez hrebeňového nástavca na strihanie vlasov

Strojček môžete používať bez hrebeňového nástavca na strihanie vlasov veľmi blízko pri pokožke (0,5 mm) alebo na tvarovanie kontúr v oblasti krku a okolo uší.

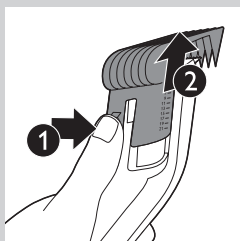

1 Na odstránenie hrebeňového nástavca na strihanie vlasov stlačte tlačidlo nastavenia dĺžky strihu (1), posuňte nástavec nahor a potom ho potiahnutím odpojte zo strojčka (2).

2 Pred tvarovaním kontúr vlasov prečesťe končeky vlasov nad ušami.

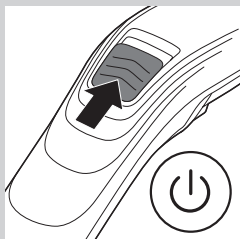

3 Posunutím vypínača nahor zapnete zariadenie.

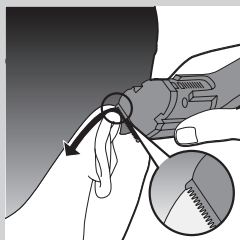

- 4 Strojček natočte tak, aby končeky vlasov boli v kontakte len s jednou hranou strihacieho nástavca.
- 5 Ostrihajte len končeky vlasov. Línia vlasov musí prechádzať v blízkosti ucha.



- 6 Pri tvarovaní kontúr v oblasti krku a bokombrád otočte strojček a robte ním priame ťahy nadol.
- 7 Strojčekom robte pomalé a plynulé pohyby. Sledujte prirodzenú líniu vlasov.

Strihanie pomocou hrebeňového nástavca na preriedenie vlasov (THINNING)

Uistite sa, že používate správny hrebeňový nástavec. Ak použijete hrebeňový nástavec na strihanie vlasov (REGULAR) namiesto nástavca na preriedenie vlasov (THINNING), strojček ostrihá všetky vlasy na rovnakú dĺžku.

- Hrebeňový nástavec na preriedenie vlasov vám umožní vytvoriť prirodzený účes, ako aj dosiahnuť plynulý prechod medzi dvomi rôznymi dĺžkami vlasov.
- Hrebeňový nástavec na preriedenie ostrihá iba polovicu vlasov, ktoré sa dostanú do nástavca, čím vytvorí účes s prirodzeným vzhľadom.

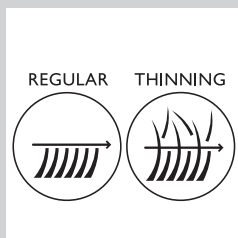

Preriedenie celého účesu

Hrebeňový nástavec na preriedenie vlasov neodporúčame používať na zastrihávanie veľmi krátkych vlasov.

- 1 Hrebeňový nástavec na preriedenie vlasov zasuňte do vodiacich drážok zariadenia („cvaknutie“). Dbajte na to, aby ste ramená hrebeňového nástavca riadne zasunuli do vodiacich drážok na oboch stranách.
- 2 Na vytvorenie účesu nastavte hrebeňový nástavec na preriedenie vlasov na menšie nastavenie, ako ste použili pri bežnom hrebeňovom nástavci na strihanie vlasov.

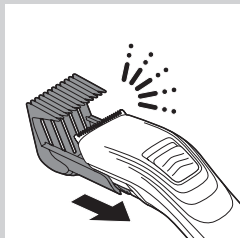

Poznámka: Výška nastavenia hrebeňového nástavca na preriedenie vlasov závisí od vášho účesu a dĺžky vlasov. Pri strihaní hrebeňovým nástavcom na preriedenie vlasov však nikdy nepoužívajte nastavenie menšie, než je polovica nastavenia, ktoré ste použili na vytvorenie svojho účesu. Napríklad, ak ste na vytvorenie účesu použili veľký hrebeňový nástavec na strihanie s nastavením 30 mm, nepoužívajte hrebeňový nástavec na preriedenie vlasov s nastavením menším ako 15 mm.

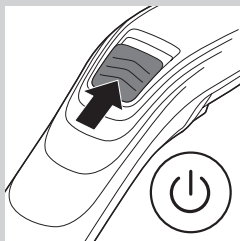

3 Posunutím vypínača nahor zapnete zariadenie.

4 Prechádzajte hrebeňovým nastavcom na preriedenie vlasov cez vlasy.

Dbajte na to, aby sa hrebeňový nastavec na preriedenie vlasov dotkol každého miesta iba raz, inak všetky vlasy skráti na nastavenú dĺžku strihu.

Vytvorenie plynulého prechodu medzi dvomi dĺžkami vlasov

Ak ste ostrihali vlasy na dve rôzne dĺžky, pomocou hrebeňového nastavca na preriedenie vlasov môžete medzi týmito dvoma dĺžkami vytvoriť plynulý prechod.

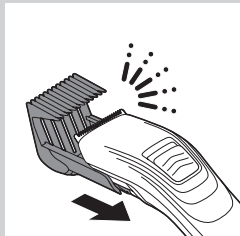

1 Hrebeňový nastavec na preriedenie vlasov zasuňte do vodiacich drážok zariadenia („cvaknutie“).

Dbajte na to, aby ste ramená hrebeňového nastavca riadne zasunuli do vodiacich drážok na oboch stranách.

2 Hrebeňový nastavec na preriedenie vlasov nastavte na dĺžku strihu zodpovedajúcu polovici nastavenia dĺžky strihu, ktorú ste použili pre vytvorenie účesu.

Napríklad, nastavte hrebeňový nastavec na preriedenie vlasov na 15 mm, ak ste ostrihali vrchnú časť účesu na dĺžku 20 mm a spodnú časť účesu na dĺžku 10 mm.

3 Hrebeňový nastavec na preriedenie vlasov posúvajte smerom nahor cez prechod medzi dvomi dĺžkami.

Dbajte na to, aby sa hrebeňový nastavec na preriedenie vlasov dotkol každého miesta iba raz, inak všetky vlasy skráti na nastavenú dĺžku strihu.

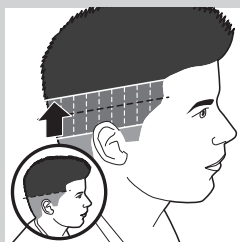

Čistenie



Zariadenie a adaptér udržiavajte v suchu. Zariadenie a adaptér čistite len pomocou dodanej čistiacej kefky.

Na čistenie zariadenia nikdy nepoužívajte stlačený vzduch, drôtenky, drsné čistiace prostriedky ani agresívne kvapaliny ako alkohol, benzín alebo aceton.

Na čistenie zariadenia nepoužívajte žiadne ostré predmety.

Po každom použití zariadenie očistite.

1 Skontrolujte, či je zariadenie vypnuté a odpojené zo siete.

2 Ak chcete odstrániť hrebeňový nastavec, stlačte tlačidlo nastavenia dĺžky strihu, posuňte nastavec nahor a potom ho odpojte od zariadenia. Hrebeňový nastavec očistite pomocou dodanej čistiacej kefky.

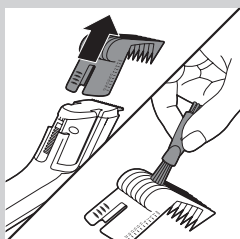

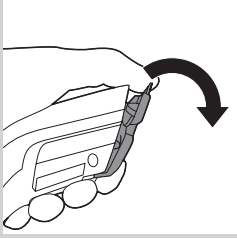

- 3** Hranu strihacej jednotky potlačte palcom smerom nahor, až kým sa strihacia jednotka neotvorí.

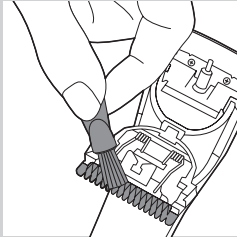

- 4** Strihaciu jednotku vyčistite dodanou čistiacou kefkou.

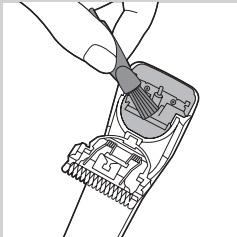

- 5** Dodanou čistiacou kefkou vyčistite aj vnútornú časť zariadenia.

Poznámka: Zariadenie nepotrebuje žiadne mazanie.

Objednávanie príslušenstva

Ak si chcete zakúpiť príslušenstvo alebo náhradné diely, navštívte webovú stránku **www.shop.philips.com/service**. Obrátiť sa môžete aj na Stredisko starostlivosti o zákazníkov spoločnosti Philips vo svojej krajine (podrobnosti nájdete v celosvetovo platnom záručnom liste). Strihaciu jednotku, adaptér a hrebeňový nástavec na strihanie vlasov môžete vymeniť.

Výmena strihacej jednotky.

Strihaciu jednotku vymeňte, ak je poškodená alebo opotrebovaná. Strihaciu jednotku vymeňte len za originálnu strihaciu jednotku značky Philips.

- 1** Strednú časť strihacej jednotky potlačte palcom smerom nahor, aby sa otvorila (1) a potom ju odpojte od zariadenia (2).

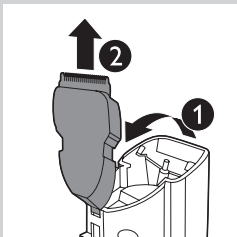

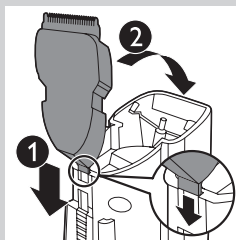

- 2** Výstupok novej strihacej jednotky vložte do drážky (1) a strihaciu jednotku zasuňte do zariadenia („cvaknutie“) (2).

Životné prostredie



- Zariadenie na konci jeho životnosti neodhadzujte spolu s bežným komunálnym odpadom, ale kvôli recyklácii ho odovzdajte na mieste oficiálneho zberu. Touto činnosťou pomôžete chrániť životné prostredie.



- Zabudované nabíjateľné batérie obsahujú látky, ktoré môžu znečistiť životné prostredie. Vždy pred likvidáciou zariadenia, resp. jeho odovzdaním na mieste oficiálneho zberu, batérie vyberte. Batérie odovzdajte na mieste oficiálneho zberu. Ak máte problémy s vybratím batérií, zariadenie môžete zaniest' do Servisného centra spoločnosti Philips, kde personál batérie vyberie a odstráni spôsobom, ktorý je bezpečný pre životné prostredie.

Vyberanie nabíjateľných batérií

Nabíjateľné batérie vyberte až pri likvidácii zariadenia. Pred vybratím batérií sa uistite, že je zariadenie odpojené od zdroja napätia a batérie sú úplne vybité.

Ak ste už nabíjateľné batérie vybrali, nepokúšajte sa zariadenie opäť pripojiť do siete.

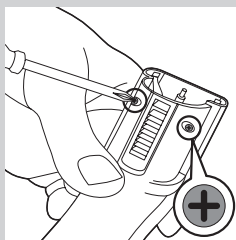

- 1** Zariadenie odpojte zo siete a motor nechajte pracovať, až kým nezastane.
- 2** Odstráňte hrebeňový nástavec a strihaciu jednotku.
- 3** Pomocou skrutkovača odstráňte 2 skrutky na zadnej strane zariadenia.

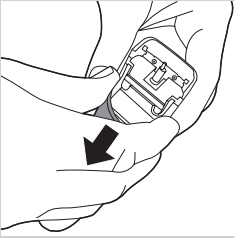

4 Potiahnutím zložte zadný panel zo zariadenia.

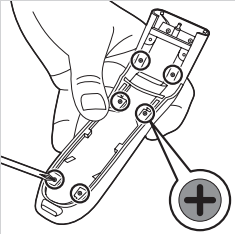

5 Pomocou skrutkovača odstráňte 6 skrutiek vo vnútri zariadenia.

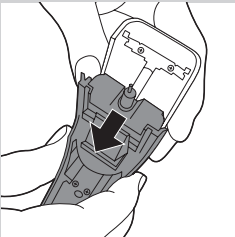

6 Napájaciu jednotku odpojte od predného panela.

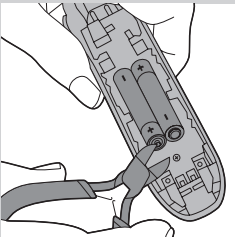

7 Prestrihnite káble v blízkosti batérií a potom vyberte batérie.

Záruka a podpora

Ak potrebujete informácie alebo podporu, navštívte webovú stránku **www.philips.com/support** alebo si preštudujte informácie v priloženom celosvetovo platnom záručnom liste.

Uvod

Čestitamo vam za nakup in dobrodošli pri Philipsu! Če želite popolnoma izkoristiti podporo, ki jo nudi Philips, registrirajte izdelek na www.philips.com/welcome.

Splošni opis (Sl. 1)

- 1 Torbica (samo QC5132)
- 2 Glavnik za striženje (STANDARDNI)
- 3 Izbirnik za nastavitev dolžine
- 4 Rezilo
- 5 Drsno stikalo za vklop/izklop
- 6 Indikator CHARGE (polnjenje)
- 7 Vtičnica za vtičač aparata
- 8 Vtičač aparata
- 9 Adapter
- 10 Čistilna ščetka
- 11 Glavnik za redčenje las (REDČENJE) (samo QC5132)

Pomembno

Pred uporabo aparata natančno preberite ta uporabniški priročnik in ga shranite za poznejšo uporabo.

Nevarnost

- Aparata in adapterja ne močite.

Opozorilo

- Preden aparat priključite na električno omrežje, preverite, ali na aparatu navedena napetost ustreza napetosti lokalnega električnega omrežja.
- V adapter je vgrajen transformator. Odstranitev in zamenjava adapterja z drugim nista dovoljeni, saj to lahko povzroči nevarnost.
- Aparat ni namenjen uporabi s strani otrok in oseb z zmanjšanimi telesnimi, čutilnimi ali duševnimi sposobnostmi ali oseb s pomanjkljivimi izkušnjami in znanjem, razen če jih pri uporabi nadzoruje ali jim svetuje oseba, ki je odgovorna za njihovo varnost.
- Pazite, da se otroci ne igrajo z aparatom.
- Aparat pred uporabo vedno pregledajte. Če je poškodovan, ga ne uporabljajte, saj se lahko poškodujete.

Previdno

- Aparat polnite samo s priloženim adapterjem.
- Aparat uporabljajte, polnite in hranite pri temperaturi med 15 °C in 35 °C.
- Če je adapter poškodovan, ga obvezno zamenjate z originalnim nadomestnim delom, da se izognete nevarnosti.
- Če je bil aparat izpostavljen veliki temperaturni razliki, tlaku ali vlagi, pred uporabo počakajte 30 minut, da se prilagodi razmeram.
- Če je strižna enota, glavnik za striženje (STANDARDNI) ali glavnik za redčenje las (REDČENJE) poškodovan ali pokvarjen, ne uporabljajte aparata, ker se lahko poškodujete.
- Aparata ne čistite s stisnjenim zrakom, čistilnimi gobicami, jedkimi čistili ali agresivnimi tekočinami, kot je bencin ali aceton.



Elektromagnetna polja (EMF)

Ta Philipsov aparat ustreza vsem veljavnim standardom in predpisom glede izpostavljenosti elektromagnetnim poljem.

Polnjenje

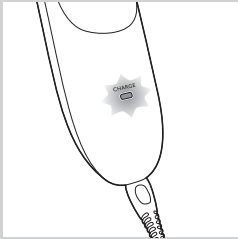
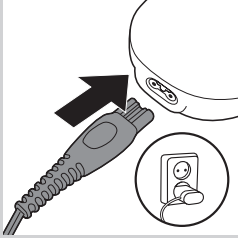

Aparata ne polnite več kot 24 ur.

Polnjenje traja približno 8 ur.

Ko je aparat povsem napolnjen, ga lahko uporabljate 60 minut.

- 1** Aparat mora biti izklopljen.
- 2** Vstavite vtikač aparata v aparat.
- 3** Vstavite adapter v stensko vtičnico.

- ▶ Zeleni indikator CHARGE (polnjenje) začne utripati belo, kar označuje, da se aparat polni.
- ▶ Ko so baterije povsem napolnjene, zeleni indikator CHARGE (polnjenje) sveti. Indikator polnjenja po 30 minutah zaradi varčevanja z energijo neha svetiti.

Optimiranje življenjske dobe akumulatorskih baterij

Dvakrat letno popolnoma izpraznite akumulatorske baterije tako, da pustite motor delovati, dokler se ne ustavi. Nato baterije povsem napolnite.

Uporaba s priključitvijo na električno omrežje

Če so baterije skoraj prazne, lahko aparat uporabljate, tudi ko je priključen na električno omrežje.

Aparat med tem, ko je priključen na električno omrežje, uporabljajte samo, če so akumulatorske baterije prazne.

- 1** Aparat izklopite.
- 2** Aparat priključite na električno omrežje, počakajte nekaj sekund in ga vklopite.

Če so akumulatorske baterije popolnoma prazne, počakajte nekaj minut, preden vklopite aparat.

Uporaba aparata

Opomba: Lasje naj bodo čisti in suhi. Aparata ne uporabljajte na pravkar umitih laseh.

Striženje z glavnikom za striženje (STANDARDNIM)

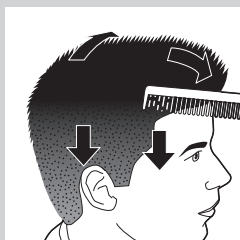

1 Z glavnikom za oblikovanje si počesite lase v smeri rasti las.

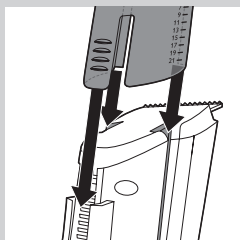

2 Glavnik za striženje (STANDARDNI) namestite v vodila aparata ("klik").

Poskrbite, da sta ročici glavnika pravilno vstavljeni v vodila na obeh straneh.

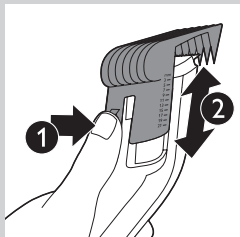

3 Pritisnite izbirnik za nastavitve dolžine (1) in nato s premikanjem glavnika za striženje navzgor ali navzdol (2) nastavite zeleno dolžino.

► Izbrana dolžina las je vidna s strani glavnika.

Nastavitve dolžine

Če je nameščen glavnik za striženje, lahko z aparatom ostržite lase na 10 različnih dolžin:

Dolžina dlak v milimetrih	Dolžina dlak v palcih
3	1/8
5	1/5
7	2/7
9	1/3
11	3/7
13	1/2
15	3/5
17	2/3
19	3/4
21	5/6

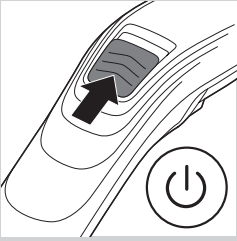

4 Za vklop aparata potisnite stikalo za vklop/izklop navzgor.

5 Glavnik za striženje pristonite ob lasišče in aparat počasi pomikajte skozi lase.

Nasveti

- Začnite s striženjem pri najvišji nastavitvi dolžine na glavniku za striženje in dolžino postopoma zmanjšujte.
- Zabeležite nastavev dolžine, ki ste jo uporabili za oblikovanje določene pričeske, kot opomnik za naslednja striženja.
- Najučinkovitejše je striženje v nasprotni smeri rasti las.
- Ker dlaviče rastejo v različne smeri, morate tudi aparat pomikati v različnih smereh (navzgor; navzdol in počez).
- Aparat pomikajte po glavi v različnih smereh, da boste postrigli vse lase.
- Ploski del glavnika za striženje mora biti v popolnem stiku z lasiščem, da bodo lasje enakomerno postrigani.
- Za boljše striženje kodrastih, redkih ali dolgih las lahko z glavnikom za oblikovanje vodite lase proti aparatu.
- Odstrizene lase redno odstranjujte iz glavnika za striženje. Če se je v glavniku nabralo veliko las, ga odstranite iz aparata in lase spihajte in/ali stresite ven.

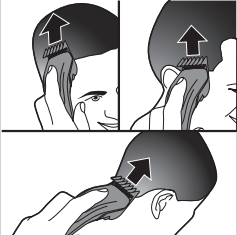

Striženje brez glavnika za striženje

Aparat lahko uporabljate brez glavnika za striženje, da lase ostrižete zelo na kratko (0,5 mm), ali za oblikovanje pričeske na vratu in okoli ušes.

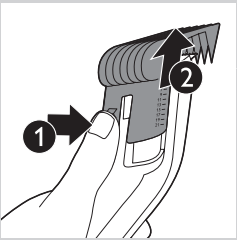

1 Glavnik za striženje las odstranite tako, da pritisnete izbirnik za nastavev dolžine (1), potisnete glavnik navzgor in ga snamete z aparata (2).

2 Pred striženjem ob ušesih počesite konice las čez ušesa.

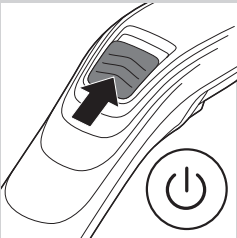

3 Za vklop aparata potisnite stikalo za vklop/izklop navzgor.

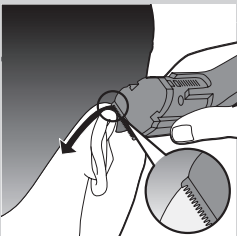

4 Aparat nagnite tako, da se konic las dotika samo en rob rezila.

5 Porežite samo konice las. Linija las naj bo blizu ušes.



- 6** Pri oblikovanju zalizcev in pričeske na vratu obrnite aparat in strizite navzdol.
- 7** Aparat premikajte počasi in enakomerno. Sledite naravni liniji las.

Striženje z glavnikom za redčenje (REDČENJE)

Uporabljati morate pravi glavnik. Če namesto glavnik za redčenje las (REDČENJE) uporabite glavnik za striženje (STANDARDNI), bo aparat vse lase prirezal na enako dolžino.

- S tem glavnikom lahko ustvarite pričesko naravnega videza s postopnimi prehodi med lasmi različne dolžine.
- Glavnik za redčenje postrizže samo polovico las, ki jih zajame, zato je pričeska videti naravnejša.

Redčenje celotne pričeske

Priporočamo, da glavnika za redčenje ne uporabljate za zelo kratke pričeske.

- 1** Glavnik za redčenje las namestite v vodila aparata ("klik"). Poskrbite, da sta ročici glavnika pravilno vstavljeni v vodila na obeh straneh.
- 2** Pričesko oblikujte tako, da glavnik za redčenje nastavite na krajšo dolžino, kot je tista, s katero ste pred z običajnim glavnikom za striženje postrigli lase.

Opomba: Koliko krajšo nastavitev morate izbrati za glavnik za redčenje, je odvisno od pričeske in dolžine vaših las. Kljub temu nikoli ne izberite več kot polovico krajše dolžine od nastavitve, ki ste jo uporabili za striženje. Če ste na primer lase z velikim glavnikom za striženje postrigli na 30 mm, ne uporabite glavnika za redčenje z nastavitvijo, manjšo od 15 mm.

- 3** Za vklop aparata potisnite stikalo za vklop/izklop navzgor.
- 4** Glavnik za redčenje las pomikajte skozi lase.

Pazite, da z glavnikom za redčenje obdelate določeno mesto samo enkrat. V nasprotnem primeru postrizete vse lase na enako dolžino.

Oblikovanje gladkega prehoda med dvema dolžinama las

Če ste lase ostrigli na dve različni dolžini, lahko z glavnikom za redčenje oblikujete gladek prehod med njima.

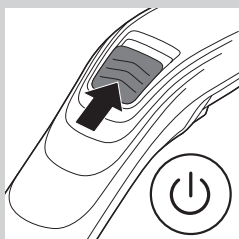
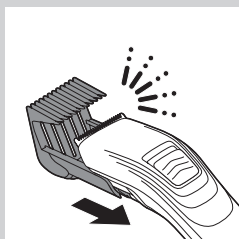
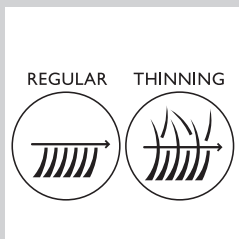

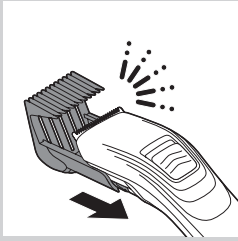

1 Glavnik za redčenje las namestite v vodila aparata ("klik"). Poskrbite, da sta ročici glavnika pravilno vstavljeni v vodila na obeh straneh.

2 Nastavite ga na vmesno dolžino las med nastavitvama, s katerima ste oblikovali pričesko.

Glavnik za redčenje las na primer nastavite na 15 mm, če ste zgornji del lasišča ostrigli na dolžino 20 mm, spodnji del pa na dolžino 10 mm.

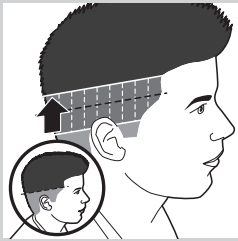

3 Pri prehodu med dvema različnima dolžinama glavnik za redčenje pomikajte navzgor.

Pazite, da z glavnikom za redčenje obdelate določeno mesto samo enkrat. V nasprotnem primeru postrizete vse lase na enako dolžino.

Čiščenje



Aparata in adapterja ne močite. Aparat in adapter čistite samo s priloženo ščetko za čiščenje.

Aparata ne čistite s stisnjenim zrakom, čistilnimi gobicami, jedkimi čistili ali agresivnimi tekočinami, kot so alkohol, bencin ali aceton.

Aparata ne čistite z ostrimi predmeti.

Po vsaki uporabi aparat očistite.

1 Pred čiščenjem aparat izklopite in izključite iz vtičnice.

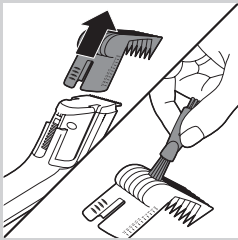

2 Glavnik odstranite tako, da pritisnete izbirnik za nastavev dolžine, potisnete glavnik navzgor in ga snamete z aparata. Glavnik očistite s priloženo ščetko.

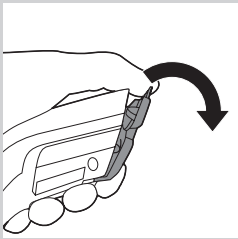

3 Rob strižne enote s palcem potisnete navzgor, dokler se strižna enota ne odpre.

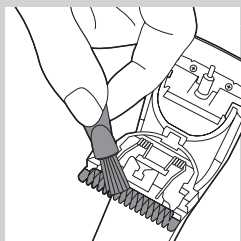

4 S priloženo ščetko za čiščenje očistite strižno enoto.

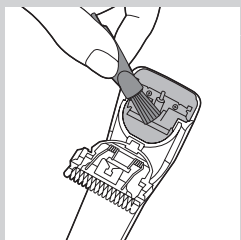

5 S priloženo ščetko za čiščenje očistite notranjost aparata.

Opomba: Aparata ni treba podmazovati.

Naročanje dodatne opreme

Če želite kupiti dodatno opremo ali nadomestne dele, obiščite spletno stran **www.shop.philips.com/service** ali Philipsovega prodajalca. Obrnete se lahko tudi na Philipsov center za pomoč uporabnikom v svoji državi (kontaktne podatke si oglejte na mednarodnem garancijskem listu). Zamenjate lahko strižno enoto, adapter in glavnik za striženje.

Zamenjava strižne enote

Strižno enoto zamenjajte, če je poškodovana ali obrabljena. Zamenjajte jo samo z originalno Philipsovo strižno enoto.

1 S palcem potisnite srednji del strižne enote navzgor, da se odpre (1). Nato jo snemite z aparata (2).

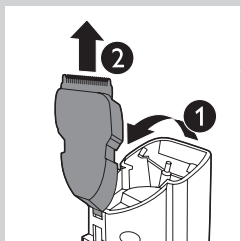

2 Zatič nove strižne enote vstavite v režo (1) in strižno enoto potisnite na aparat ("klik") (2).

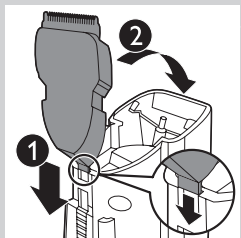

Okolje



- Aparata po preteku življenjske dobe ne odvrzite skupaj z običajnimi gospodinjskimi odpadki, temveč ga odložite na uradnem zbirnem mestu za recikliranje. Tako pripomorete k ohranitvi okolja.



- Vgrajene baterije za ponovno polnjenje vsebujejo snovi, ki lahko onesnažijo okolje. Preden aparat odvržete in oddate na uradnem zbirnem mestu, baterije odstranite. Baterije odložite na uradnem zbirnem mestu za baterije. Če imate z odstranitvijo baterij težave, lahko aparat odnesete na Philipsov pooblaščen servis, kjer jih bodo odstranili in odvrgli na okolju prijazen način.

Odstranjevanje akumulatorskih baterij

Akumulatorske baterije odstranite samo, če boste aparat zavrgli. Ko baterije odstranite, mora biti aparat izključen z omrežnega napajanja, baterije pa povsem prazne.

Ko ste iz aparata odstranili akumulatorsko baterijo, ga ne priklopljajte več na električno omrežje.

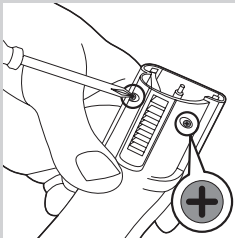

1 Aparat izključite iz električnega omrežja in ga pustite delovati, dokler se sam ne zaustavi.

2 Odstranite glavnik in strižno enoto.

3 Z izvijačem odvijte 2 vijaka na hrbtni strani aparata.

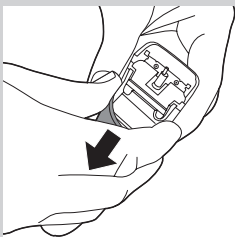

4 Z aparata potisnite hrbtno ploščo.

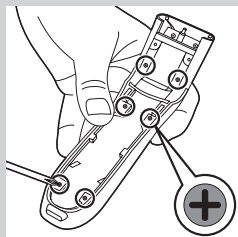

5 Z izvijačem odvijte 6 vijakov v notranjosti aparata.

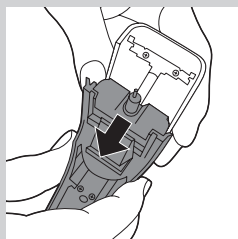

6 Odstranite napajalno enoto s sprednje plošče.

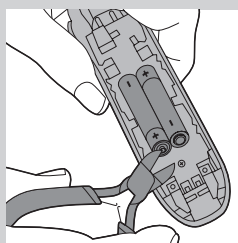

7 Prerežite žice tesno ob baterijah in nato odstranite baterije.

Garancija in podpora

Če potrebujete informacije ali podporo, obiščite www.philips.com/support ali preberite ločeni mednarodni garancijski list.

Uvod

Čestitamo vam na kupovini i dobro došli u Philips! Da biste imali sve pogodnosti podrške koju pruža Philips, registrujte svoj proizvod na www.philips.com/welcome.

Opšti opis (Sl. 1)

- 1 Torbica (samo QC5132)
- 2 Češalj za šišanje kose (OBIČNI)
- 3 Selektor postavke za dužinu
- 4 Element za šišanje
- 5 Klizno dugme za uključivanje/isključivanje
- 6 Indikator CHARGE (punjenje)
- 7 Utičnica za priključni kabl
- 8 Priključni kabl
- 9 Adapter
- 10 Četka za čišćenje
- 11 Češalj za istanjivanje kose (ISTANJIVANJE) (samo QC5132)

Važno

Pre upotrebe aparata pažljivo pročitajte ovaj korisnički priručnik i sačuvajte ga za buduće potrebe.

Opasnost

- Vodite računa da se aparat i adapter ne pokvase.

Upozorenje

- Pre priključivanja aparata proverite da li napon naznačen na donjoj strani aparata odgovara naponu lokalne električne mreže.
- Adapter ima ugrađen transformator. Nemojte da uklanjate adapter da biste ga zamenili drugim priključkom, jer se na taj način izlažete opasnosti.
- Ovaj aparat nije namenjen za upotrebu od strane osoba (što podrazumeva i decu) sa smanjenim fizičkim, senzornim ili mentalnim sposobnostima, ili nedostatkom iskustva i znanja, osim pod nadzorom ili na osnovu uputstava za upotrebu aparata datih od strane osobe koja odgovara za njihovu bezbednost.
- Deca moraju da budu pod nadzorom da se ne bi igrala aparatom.
- Uvek proverite aparat pre upotrebe. Nemojte da koristite aparat ako je oštećen zato što to može da dovede do povreda.

Oprez

- Za punjenje aparata koristite samo isporučeni utikač.
- Upotrebljavajte, punite i odlažite aparat na temperaturi od 15°C do 35°C.
- Ako je adapter oštećen, uvek ga zamenite originalnim da bi se izbegla opasnost.
- Ako je aparat izložen velikim promenama u temperaturi, pritisku i vlažnosti, pre korišćenja ga ostavite 30 minuta da se aklimatizira.
- Nemojte koristiti aparat ako je element za šišanje, češalj za šišanje (OBIČNI) ili češalj za istanjivanje (ISTANJIVANJE) oštećen ili slomljen jer to može izazvati povrede.



- Za čišćenje aparata nemojte koristiti kompresovani vazduh, jastučice za ribanje, abrazivna sredstva za čišćenje niti agresivne tečnosti kao što su benzin ili aceton.

Elektromagnetna polja (EMF)

Ovaj Philips aparat usklađen je sa svim primenjivim standardima i propisima u vezi sa elektromagnetnim poljima.

Punjenje

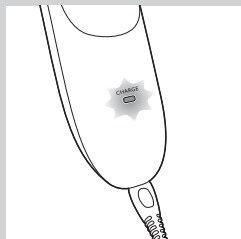
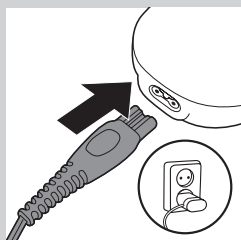

Aparat ne punite duže od 24 sata.

Punjenje traje približno 8 sati.

Kada je aparat potpuno napunjen, može da radi 60 minuta.

- 1** Proverite da li ste isključili aparat.
- 2** Uključite priključak za aparat u uređaj.
- 3** Uključite adapter u utičnicu.

▶ Zeleni indikator punjenja (CHARGE) počinje da treperi, što znači da se aparat puni.

▶ Kada se baterije potpuno napune, zeleni indikator punjenja (CHARGE) počinje neprekidno da svetli. Nakon 30 minuta indikator punjenja (CHARGE) će se isključiti radi uštede energije.

Optimizacija radnog veka punjivih baterija

Dva puta godišnje potpuno ispraznite punjive baterije ostavljajući motor da radi dok se sam ne zaustavi. Zatim potpuno napunite baterije.

Šišanje sa mrežnim napajanjem

Ako su baterije ispražnjene, aparat možete koristiti sa mrežnim napajanjem.

Aparat koristite priključen na električnu mrežu samo kada su punjive baterije gotovo prazne.

- 1** Isključite aparat.
- 2** Uključite aparat u struju i sačekajte nekoliko sekundi, pa ga uključite. Ako su punjive baterije potpuno prazne, sačekajte nekoliko minuta pre nego što uključite aparat.

Upotreba aparata

Napomena: Kosa mora da bude čista i suva. Ne upotrebljavajte aparat na sveže opranoj kosi.

Šišanje kose češljem za šišanje kose (OBIČNI)

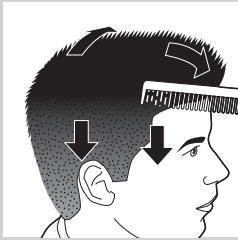

1 Kosu očesljajte češljem za oblikovanje kose u pravcu rasta kose.

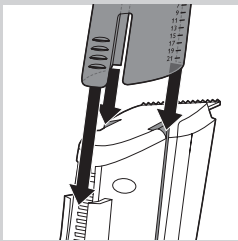

2 Stavite češalj za šišanje (OBIČNI) u odgovarajuće proreze na aparatu ('klik').

Pazite da ručice češlja propisno umetnete u proreze sa obe strane.

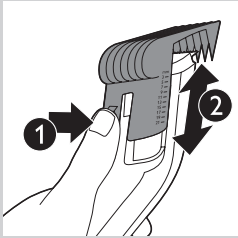

3 Pritisnite selektor postavke za dužinu (1) i zatim pomerajte češalj za šišanje kose (2) da biste podesili željenu postavku dužine.

► Odgovarajuća dužina kose može se videti na bočnoj strani češlja.

Postavke dužine

Dok je češalj za šišanje kose postavljen, aparatom se kosa može šišati na 10 različitih dužina:

Dužina kose u mm	Dužina kose u inčima
3	1/8
5	1/5
7	2/7
9	1/3
11	3/7
13	1/2
15	3/5
17	2/3
19	3/4
21	5/6

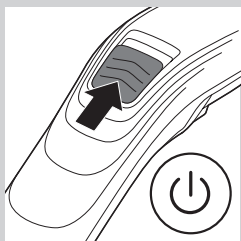

4 Gurnite dugme za uključivanje/isključivanje prema gore da biste uključili aparat.

5 Stavite češalj za šišanje uz kožu glave i polako pomerajte aparat kroz kosu.

Saveti

- Počnite šišanje sa postavkom za najveću dužinu na češlju i postepeno smanjite postavku za dužinu.
- Zapišite podešavanja koja ste koristili za kreiranje određene frizure, kao podsetnik za naredno šišanje.
- Da bi šišanje bilo što efikasnije, pomerajte aparat suprotno od pravca rasta kose.
- S obzirom da kosa raste u raznim pravcima, i aparat morate pomerati u raznim pravcima (gore, dole ili poprečno).
- Prelazite aparatom preko cele površine glave iz različitih pravaca da bi aparat uhvatio svaku dlaku koju treba ošišati.
- Proverite da li je ravni deo češlja celom površinom u kontaktu sa kožom glave da bi šišanje uvek bilo ravnomerno.
- Da biste postigli dobre rezultate sa kovrdžavom, retkom ili dugom kosom, možete da koristite češalj za oblikovanje za usmeravanje kose prema aparatu.
- Redovno uklanjajte odsečenu kosu sa češlja. Ako se na češlju skupilo mnogo dlačica, skinite ga, dunitite u njega ili ga otresite kako biste skinuli dlačice.

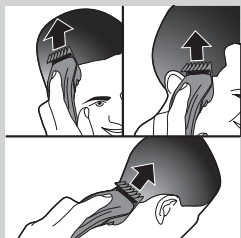

Šišanje kose bez češlja za šišanje kose

Aparat za šišanje možete da koristite i bez češlja za šišanje kose ako želite da šišate kosu na vrlo kratko (0,5 mm) ili da oblikujete liniju kose na vratu i oko ušiju.

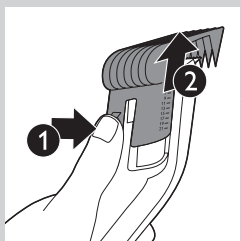

1 Da biste skinuli češalj za šišanje kose, pritisnite selektor postavke za dužinu (1), pomerite češalj prema gore i zatim ga povucite sa aparata (2).

2 Pre oblikovanja linije kose počeslajte vrhove kose preko ušiju.

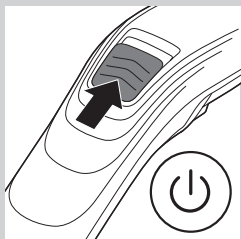

3 Gurnite dugme za uključivanje/isključivanje prema gore da biste uključili aparat.

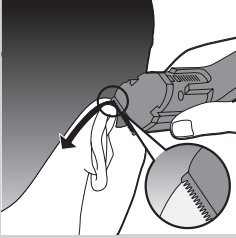

- 4** Nagnite aparat za šišanje tako da samo jedna ivica elementa za šišanje dodiruje vrhove kose.
- 5** Ošišajte samo vrhove kose. Linija kose treba da bude u blizini uha.

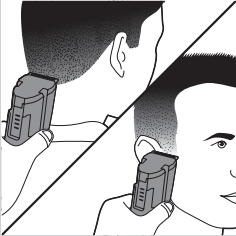

- 6** Da biste oblikovali liniju kose na vratu i zulufe, okrenite aparat i šišajte nadole.
- 7** Aparat pomerajte lagano i ravnomerno. Samo pratite prirodnu liniju kose.

Šišanje pomoću češlja za istanjivanje kose (ISTANJIVANJE)

Uverite se da koristite pravi češalj. Ako koristite češalj za šišanje (OBIČNI) umesto češlja za istanjivanje kose (ISTANJIVANJE), aparat će ošišati celu kosu na istu dužinu.

- Pomoću češlja za istanjivanje kose možete da postignete prirodan izgled frizure. Možete i da kreirate gladak prelaz između dve različite dužine kose.
- Češalj za istanjivanje kose seče samo polovinu dužine kose koja ulazi u češalj čime se postiže prirodan izgled.

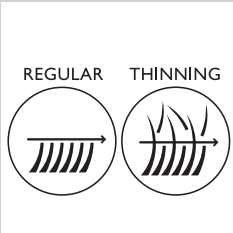

Istanjivanje kose čitave frizure

Savetuje se da češalj za istanjivanje kose ne koristite za veoma kratke frizure.

- 1** Stavite češalj za istanjivanje u odgovarajuće proreze na aparatu ('klik').

Pazite da ručice češlja propisno umetnete u proreze sa obe strane.

- 2** Podesite češalj za istanjivanje kose na nižu vrednost od one koju ste upravo koristili za obični češalj za šišanje da biste kreirali frizuru.

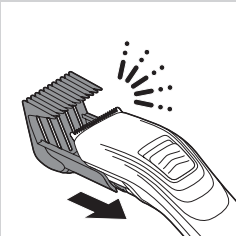

Napomena: Koliko vrednost podešavanja češlja za istanjivanje kose treba da bude niža zavisi od vaše frizure i dužine kose. Češalj za istanjivanje kose nemojte nikada da koristite na vrednosti nižoj od polovine vrednosti koju ste koristili za kreiranje frizure. Na primer, ako ste koristili veliki češalj za šišanje na 30 mm za kreiranje frizure, vrednost češlja za istanjivanje kose nemojte da postavite na vrednost nižu od 15 mm.

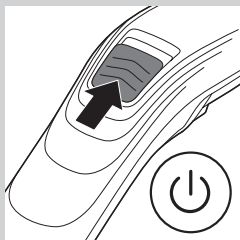

3 Gurnite dugme za uključivanje/isključivanje prema gore da biste uključili aparat.

4 Pomerajte češalj za istanjivanje kose kroz kosu.

Pazite da češalj za istanjivanje kose pređe svako mesto samo po jednom, inače će iseći svu kosu do postavke dužine kose.

Pravljenje glatkog prelaza između dve dužine kose

Ako ste kosu isekli na dve različite dužine, češalj za istanjivanje kose možete da koristite za pravljenje glatkog prelaza između te dve dužine.

1 Stavite češalj za istanjivanje u odgovarajuće proreze na aparatu ('klik').

Pazite da ručice češlja propisno umetnete u proreze sa obe strane.

2 Podesite češalj za istanjivanje kose na vrednost postavke dužine tako da bude na polovini između dve vrednosti postavki dužine koje ste koristili za pravljenje frizure.

Na primer, podesite češalj za istanjivanje na 15 mm ako ste gornji deo frizure isekli na dužinu od 20 mm, a donji deo frizure na dužinu od 10 mm.

3 Pomerajte češalj za istanjivanje kose nagore kroz prelaz između dve dužine.

Pazite da češalj za istanjivanje kose pređe svako mesto samo po jednom, inače će iseći svu kosu do postavke dužine kose.

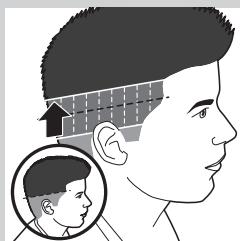
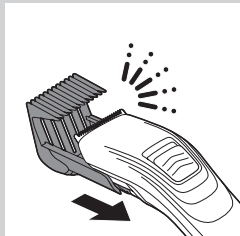

Čišćenje

Vodite računa da se aparat i adapter ne pokvase. Aparat i adapter čistite isključivo četkom za čišćenje koju ste dobili u kompletu.

Za čišćenje aparata nemojte koristiti kompresovani vazduh, jastučice za ribanje i abrazivna sredstva za čišćenje niti agresivne tečnosti kao što su alkohol, benzin ili aceton.

Aparat nemojte čistiti ostrim predmetima.

Aparat očistite nakon svakog korišćenja.

1 Proverite da li ste isključili aparat i napajanje.

2 Da biste skinuli češalj, pritisnite selektor postavke za dužinu, pomerite češalj prema gore i zatim ga povucite sa aparata. Očistite češalj četkicom za čišćenje koja se nalazi u kompletu.

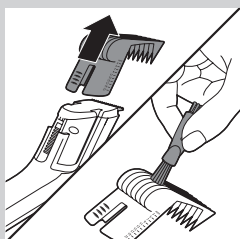

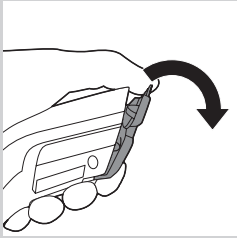

- 3** Gurajte stranu rezača prema gore sa palcem dok se jedinica rezača ne otvori.

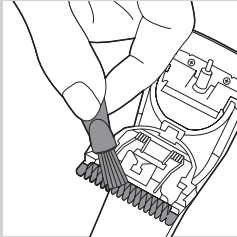

- 4** Jedinicu rezača očistite sa četkom koja se nalazi u kompletu.

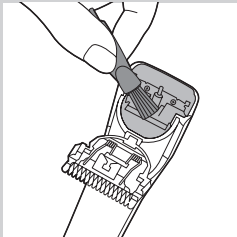

- 5** Istom četkom očistite i unutrašnjost aparata.

Napomena: Aparat se ne mora podmazivati.

Naručivanje dodataka

Da biste kupili dodatke ili rezervne delove, posetite www.shop.philips.com/service se obratite svom prodavcu Philips proizvoda. Takođe možete da se obratite centru za korisničku podršku kompanije Philips u svojoj zemlji (podatke za kontakt potražite na međunarodnom garantnom listu). Jedinicu rezača, adapter i češalj za šišanje možete zameniti.

Zamena jedinice rezača

Jedinicu rezača zamenite ako je oštećena ili pohabana. Jedinicu rezača zamenite samo sa originalnom Philips jedinicom rezača.

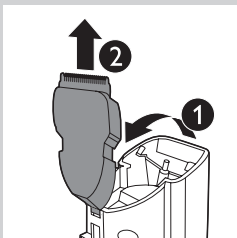

- 1** Palcem gurajte srednji deo jedinice rezača prema gore sve dok se ne otvori (1). Zatim ga povucite sa aparata (2).

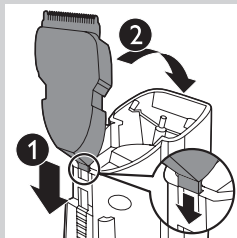

- 2** Stavite ušicu nove jedinice rezača u prorez (1) i gurnite jedinicu rezača nazad na aparat ('klik') (2).

Zaštita okoline



- Aparat koji se više ne može upotrebljavati nemojte da odlažete u kućni otpad, već ga predajte na zvaničnom mestu prikupljanja za reciklažu. Tako ćete doprineti zaštiti okoline.



- Ugrađene punjive baterije sadrže supstance koje mogu da zagade okolinu. Uvek uklonite baterije pre nego što bacite aparat i predate ga na zvaničnom odlagalištu. Baterije odložite na zvaničnom mestu za odlaganje baterija. Ako imate problema sa uklanjanjem baterija, aparat možete da odnesete u Philips servisni centar. Osoblje centra će ukloniti baterije i odložiti ih tako da ne zagađuju okolinu.

Uklanjanje punjivih baterija

Punjive baterije vadite samo pre odlaganja aparata na otpad. Prilikom vađenja baterije proverite da li je aparat isključen iz mrežnog napajanja i da li su baterije potpuno prazne.

Nakon uklanjanja punjivih baterija aparat nikada nemojte da priključujete na električnu mrežu.

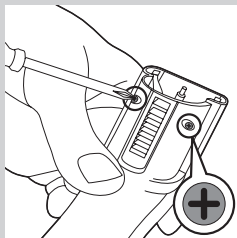

- 1** Isključite aparat iz električne mreže i ostavite ga da radi dok se motor ne zaustavi.
- 2** Skinite češalj i jedinicu rezača.
- 3** Izvadite 2 vijka na zadnjoj strani aparata pomoću odvijača.

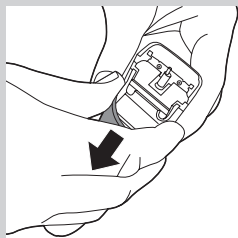

4 Povucite zadnju ploču sa aparata.

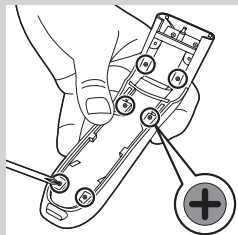

5 Izvadite 6 vijaka iz aparata pomoću odvijača.

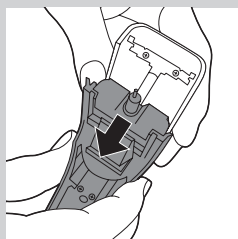

6 Odvojite jedinicu za napajanje od prednje ploče.

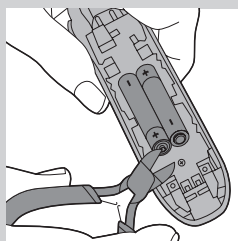

7 Prerežite žice koje su blizu baterija i zatim izvadite baterije.

Garancija i podrška

Ako vam trebaju informacije ili podrška, posetite www.philips.com/support ili pročitajte međunarodni garantni list.

Вступ

Вітаємо Вас із покупкою та ласкаво просимо до клубу Philips! Щоб у повній мірі скористатися підтримкою, яку пропонує компанія Philips, зареєструйте свій виріб на веб-сайті **www.philips.com/welcome**.

Загальний опис (Мал. 1)

- 1 Футляр (лише QC5132)
- 2 Гребінець для підстригання волосся (REGULAR)
- 3 Селектор довжини
- 4 Ріжучий елемент
- 5 Перемикач “увімк./вимк.”
- 6 Індикатор CHARGE
- 7 Роз’єм для штекера пристрою
- 8 Штекер пристрою
- 9 Адаптер
- 10 Щітка для чищення
- 11 Гребінець для проріджування волосся (THINNING) (лише QC5132)

Важлива інформація

Перед тим як використовувати пристрій, уважно прочитайте цей посібник користувача і зберігайте його для майбутньої довідки.

Небезпечно

- Зберігайте пристрій та адаптер сухими.

Попередження

- Перед тим, як під'єднати пристрій до мережі, перевірте, чи збігається напруга, вказана на адаптері та пристрої, із напругою у мережі.
- Адаптер містить трансформатор. Для запобігання небезпеки не від'єднуйте адаптер, щоб замінити його іншим.
- Цей пристрій не призначено для користування особами (включаючи дітей) з послабленими фізичними відчуттями чи розумовими здібностями, або без належного досвіду та знань, крім випадків користування під наглядом чи за вказівками особи, яка відповідає за безпеку їх життя.
- Дорослі повинні стежити, щоб діти не бавилися пристроєм.
- Завжди перевіряйте пристрій перед використанням. Не використовуйте пошкоджений пристрій, оскільки це може призвести до травмування.

Увага

- Для заряджання пристрою використовуйте лише адаптер, що додається.
- Використовуйте, заряджайте і зберігайте пристрій за температури від 15°C до 35°C.
- Якщо адаптер пошкоджено, його обов'язково треба замінити оригінальним, щоб уникнути небезпеки.
- Якщо пристрій потрапив в умови сильної зміни температури, тиску чи вологості, перед використанням дайте йому пристосуватися до нових умов протягом 30 хвилин.



- Не використовуйте пристрій, якщо ріжучий елемент, гребінець для підстригання волосся (REGULAR) чи гребінець для проріджування волосся (THINNING) пошкоджено чи розбито, оскільки це може призвести до травмування.
- Не використовуйте для чищення пристрою стиснене повітря, жорсткі губки, абразивні засоби чи рідини для чищення, такі як бензин чи ацетон.

Електромагнітні поля (ЕМП)

Цей пристрій Philips відповідає усім чинним стандартам та правовим нормам, що стосуються впливу електромагнітних полів.

Заряджання

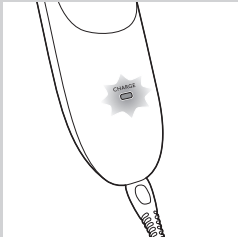
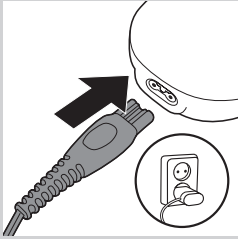

Ніколи не заряджайте пристрій довше, ніж 24 години.

Заряджання триває прибл. 8 годин.

Повністю заряджений пристрій забезпечує 60 хвилин роботи.

- 1** Пристрій має бути вимкнено.
- 2** Вставте штекер у пристрій.
- 3** Вставте адаптер у розетку.

- ▶ Індикатор CHARGE почне блимати зеленим світлом, повідомляючи про заряджання пристрою.
- ▶ Коли батареї повністю зарядяться, зелений індикатор CHARGE світлитиметься постійно. Через 30 хвилин індикатор CHARGE згасне для заощадження енергії.

Збільшення строку служби батарей

Розряджайте акумуляторні батареї повністю двічі на рік, залишаючи двигун працювати до зупинки. Потім повністю зарядіть батареї.

Підстригання з живленням від електромережі

Якщо батареї розрядилися, пристрій можна також використовувати під'єднаним до мережі.

Використовуйте пристрій із живленням від мережі лише тоді, коли акумуляторні батареї майже розряджені.

- 1** Вимкніть пристрій.
- 2** Під'єднайте пристрій до мережі та кілька секунд почекайте перед тим, як його увімкнути.

Якщо акумуляторні батареї повністю розряджені, почекайте кілька хвилин, потім увімкніть пристрій.

Застосування пристрою

Примітка: Волосся повинно бути сухим та чистим. Не використовуйте пристрій для підстригання щойно помитого волосся.

Підстригання волосся з гребінцем (REGULAR)

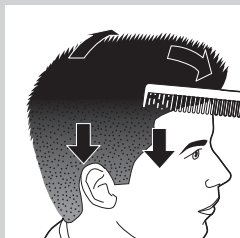

- 1 Розчешіть волосся гребінцем для моделювання в напрямку росту волосся.

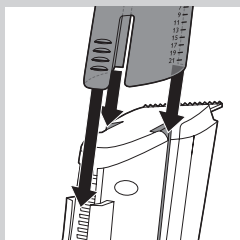

- 2 Вставте гребінець для підстригання волосся (REGULAR) у напрямні пази на пристрої до фіксації.

Слідкуйте, щоб ручки насадки-гребінця були правильно вставлені в пази з обох боків.

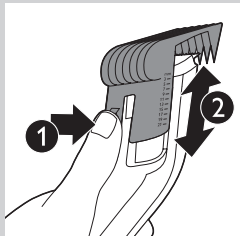

- 3 Натисніть селектор довжини волосся (1) і пересуньте гребінець для підстригання волосся вгору або вниз (2), щоб вибрати потрібне значення довжини.

Відповідна довжина волосся відображається збоку на гребінці.

Налаштування довжини

Якщо встановлено гребінець для підстригання волосся, можна вибрати одне з 10 різних налаштувань довжини волосся:

Довжина волосся в мм	Довжина волосся в дюймах
3	1/8
5	1/5
7	2/7
9	1/3
11	3/7
13	1/2
15	3/5
17	2/3
19	3/4
21	5/6

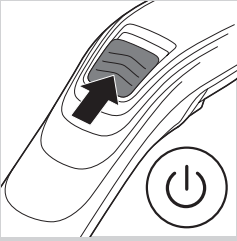

4 Щоб увімкнути пристрій, посуňte перемикач “увімк./вимк.” вгору.

5 Прикладіть гребінець для підстригання волосся до голови і повільно ведіть пристроєм по волоссяю.

Поради

- Почніть стрижку із найвищим налаштуванням гребінця для підстригання волосся, поступово зменшуючи налаштування довжини волосся.
- Запишіть налаштування довжини волосся, яке використовувалося для певних зачісок, як нагадування для подальшого використання.
- Для найефективнішого підстригання ведіть пристроєм проти росту волосся.
- Оскільки волосся росте в різних напрямках, потрібно вести пристроєм у різних напрямках (вгору, вниз або впоперек).
- Ретельно по кілька разів ведіть пристроєм по голові, щоб не пропустити волосся, яке потрібно підстригти.
- Для рівномірної стрижки стежте, щоб плоска частина гребінця для підстригання волосся торкалася голови.
- Для отримання хороших результатів під час підстригання кучерявого, рідкого або довгого волосся, спрямовуйте волосся в напрямку до пристрою за допомогою гребінця для моделювання.
- Регулярно чистіть гребінець від зрізаного волосся. Якщо в гребінці зібралось багато волосся, зніміть його з пристрою і видуйте та/або витрусіть із нього волосся.

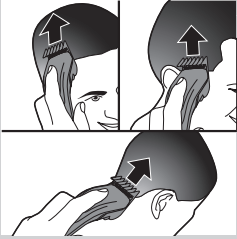

Підстригання волосся за допомогою гребінця для підстригання

Пристрій можна використовувати без гребінця для підстригання, щоб підстригти волосся дуже близько до шкіри (0,5 мм) або навести контури лінії шиї та біля вух.

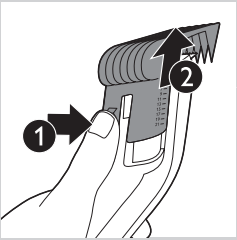

1 Щоб зняти гребінець для підстригання волосся, натисніть селектор довжини волосся (1), посуňte гребінець вгору і зніміть його з пристрою (2).

2 Перед тим як наводити контури лінії волосся біля вух, зачешіть кінчики волосся над вухами.

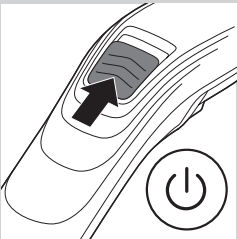

3 Щоб увімкнути пристрій, посуňte перемикач “увімк./вимк.” вгору.

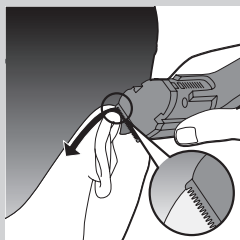

- 4** Нахиліть пристрій таким чином, щоб лише один край ріжучого елемента торкався кінчиків волосся.
- 5** Зрізайте лише кінчики волосся. Лінія волосся повинна бути дуже близько до вух.



- 6** Для наведення контурів лінії шиї та бакенбардів поверніть пристрій і робіть паси донизу.
- 7** Ведіть пристроєм повільно і плавно. Слідкуйте, щоб лінія волосся була природною.

Підстригання волосся за допомогою гребінця для проріджування волосся (THINNING)

Перевірте, чи Ви використовуєте відповідний гребінець. У разі використання гребінця для підстригання волосся (REGULAR) замість гребінця для проріджування волосся (THINNING) пристрій підстриже усе волосся до одної довжини.

- Гребінець для проріджування волосся надає зачісці природного вигляду. Він також забезпечує плавний перехід між волоссям різної довжини.
- Гребінець для проріджування волосся зрізує лише половину волосся, яке захоплюється гребінцем, створюючи природний вигляд.

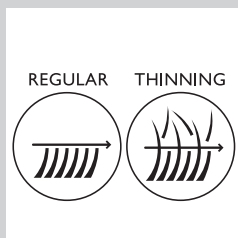

Проріджування всієї стрижки

Не рекомендується використовувати гребінець проріджування для дуже короткої стрижки.

- 1** Вставте гребінець для проріджування волосся у напрямні пази на пристрої до фіксації.

Слідкуйте, щоб ручки насадки-гребінця були правильно вставлені в пази з обох боків.

- 2** Налаштуйте гребінець для проріджування волосся на менше значення довжини, ніж те, яке щойно використовували для звичайного гребінця під час підстригання волосся.

Примітка: Те, наскільки меншим має бути значення, на яке потрібно налаштувати гребінець для проріджування волосся, залежить від стрижки і довжини волосся. Ніколи не налаштовуйте гребінець для проріджування волосся на значення, яке менше, ніж половина від значення довжини, на яку волосся підстрижено. Наприклад, якщо Ви підстригали волосся за допомогою великого гребінця з налаштуванням 30 мм, то гребінець для проріджування волосся слід налаштувати на значення не менше 15 мм.

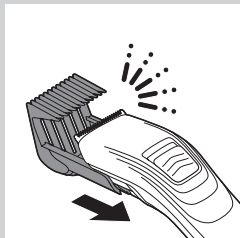

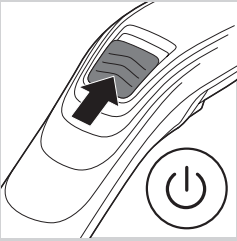

3 Щоб увімкнути пристрій, посуньте перемикач “увімк./вимк.” вгору.

4 Ведіть гребінцем для проріджування волосся вздовж волосся.

Слідкуйте, щоб гребінець для проріджування волосся торкався однієї ділянки лише раз, інакше усе волосся буде підстрижено до вибраної довжини.

Створення плавного переходу між волоссям різної довжини

Якщо волосся підстрижено на дві різні довжини, гребінець для проріджування волосся можна використовувати для створення плавного переходу між волоссям цих довжин.

1 Вставте гребінець для проріджування волосся у напрямні пази на пристрої до фіксації.

Слідкуйте, щоб ручки насадки-гребінця були правильно вставлені в пази з обох боків.

2 Налаштуйте гребінець для проріджування волосся на налаштування довжини, яке є проміжним між двома налаштуваннями довжини, на які волосся підстрижено.

Наприклад, встановіть гребінець для проріджування волосся на 15 мм, якщо верхню частину волосся підстрижено до довжини 20 мм, а нижню – до довжини 10 мм.

3 Ведіть гребінцем для проріджування волосся вгору, переходячи від волосся однієї довжини до волосся іншої довжини.

Слідкуйте, щоб гребінець для проріджування волосся торкався однієї ділянки лише раз, інакше усе волосся буде підстрижено до вибраної довжини.

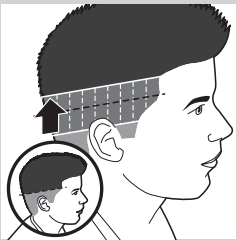
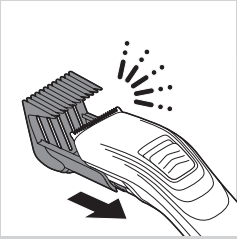

Чищення

Зберігайте пристрій та адаптер сухими. Чистіть пристрій та адаптер лише щіточкою для чищення з комплекту.

Ніколи не використовуйте для чищення пристрою стиснене повітря, жорсткі губки, абразивні засоби чи рідини для чищення, такі як спирт, бензин чи ацетон.

Не використовуйте для чищення пристрою гострих предметів. Завжди чистіть пристрій після кожного використання.

1 Перевірте, чи пристрій вимкнений і від'єднаний від мережі живлення.

2 Щоб зняти гребінець, натисніть селектор довжини волосся, посуньте гребінець вгору і зніміть його з пристрою. Почистіть гребінець щіточкою для чищення з комплекту.

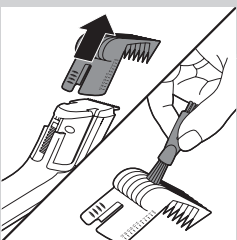

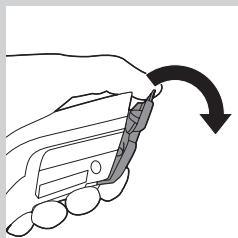

- 3** Посуньте край ріжучого блока догори великим пальцем, поки ріжучий блок не відкриється.

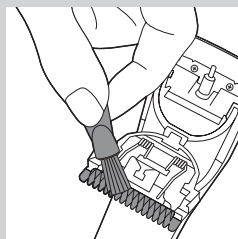

- 4** Ріжучий блок чистіть щіткою для чищення з комплекту.

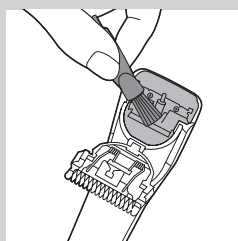

- 5** Внутрішню частину пристрою чистіть щіткою для чищення з комплекту.

Примітка: Пристрій не потребує змащення.

Замовлення приладь

Щоб придбати приладдя чи запасні частини, відвідайте веб-сайт **www.shop.philips.com/service** або зверніться до дилера Philips. Можна також звернутися до Центру обслуговування клієнтів Philips у Вашій країні (контактну інформацію шукайте в гарантійному талоні). Ріжучий блок, адаптер і гребінець для підстригання волосся можна замінити.

Заміна ріжучого блоку

Заміняйте ріжучий блок у разі його пошкодження чи зношення. Ріжучий блок слід замінити лише оригінальним ріжучим блоком Philips.

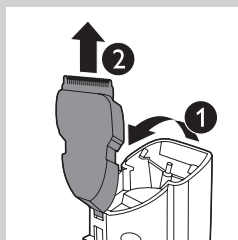

- 1** Потисніть середню частину ріжучого блоку догори великим пальцем, щоб відкрити його (1). Потім витягніть його з пристрою (2).

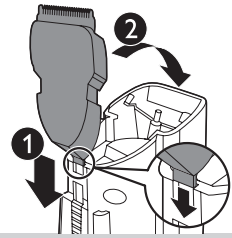

- 2** Помістіть виступ нового ріжучого блока у виїмку (1) і вставте його у пристрій до фіксації (2).

Навколишнє середовище

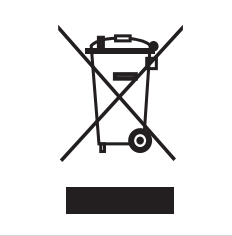

- Не викидайте пристрій разом із звичайними побутовими відходами, а здавайте його в офіційний пункт прийому для повторної переробки. Таким чином Ви допомагаєте захистити довкілля.



- Вбудовані акумуляторні батареї містять речовини, які можуть забруднювати навколишнє середовище. Перед утилізацією пристрою або передачею в офіційний пункт прийому завжди виймайте батареї. Батареї віддайте в офіційний пункт прийому батарей. Якщо Ви не можете вийняти батареї, візьміть пристрій зі собою до сервісного центру Philips, де батареї виймуть і утилізують у безпечний для навколишнього середовища спосіб.

Виймання акумуляторних батарей

Виймайте акумуляторні батареї лише тоді, коли викидаєте пристрій. Виймаючи батареї, переконайтеся, що пристрій від'єднано від мережі, а батареї повністю розряджені.

Вийнявши акумуляторні батареї, не під'єднуйте пристрій до мережі.

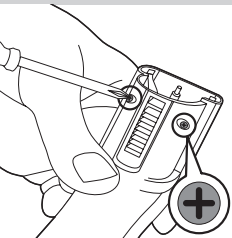

- 1** Від'єднайте машинку від електромережі і дайте їй попрацювати до повної зупинки двигуна.
- 2** Зніміть гребінець та ріжучий блок.
- 3** За допомогою викрутки відкрутіть 2 гвинти на задній панелі пристрою.

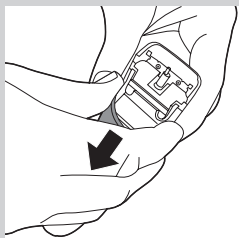

4 Зніміть задню панель пристрою.

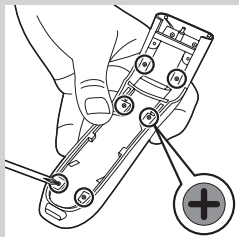

5 За допомогою викрутки відкрутіть 6 гвинтів усередині пристрою.

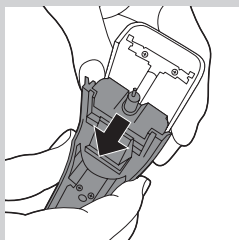

6 Від'єднайте блок живлення від передньої панелі.

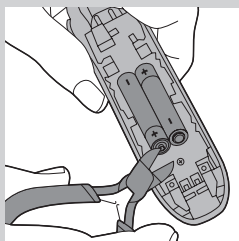

7 Обріжте дроти близько до батарей і вийміть батареї.

Гарантія та підтримка

Якщо Вам необхідна інформація чи підтримка, відвідайте веб-сайт **www.philips.com/support** чи прочитайте окремий гарантійний талон.



www.philips.com

 100% recycled paper
100% papier recyclé

8222.002.0083.1